



INSTITUTO ELECTORAL DEL ESTADO DE ZACATECAS

COMITÉ DE ADQUISICIONES, ARRENDAMIENTOS DE BIENES MUEBLES E INMUEBLES, CONTRATACIÓN DE SERVICIOS Y DESINCORPORACIÓN DE BIENES DEL INSTITUTO

LICITACIÓN PÚBLICA ESTATAL NO. EA-932074968-N1-2021
"ADQUISICIÓN DE MATERIAL ELECTORAL"

ANEXO I. CARACTERÍSTICAS

ANEXO 1-A

2021

AÑO DE RAMÓN LOPEZ VELARDE, POETA DE MÉXICO

INSTITUTO ELECTORAL DEL ESTADO DE ZACATECAS

ORGANISMO PÚBLICO LOCAL ELECTORAL



PROCESO ELECTORAL
ZACATECAS 2020-2021

Publicación en el Periódico Oficial del Poder Judicial de la Federación, 15 de mayo de 2021. No. 288 (1a. Edición). Aljicóatepec, Zacatecas, México. www.iejz.gob.mx

INSTITUTO ELECTORAL DEL ESTADO DE ZACATECAS
 ESPECIFICACIONES TÉCNICAS DEL PRODUCTO
CANCEL ELECTORAL



1911 AÑO DE RAMON LOPEZ VELARDE, POETA DE MÉXICO
 INSTITUTO ELECTORAL DEL ESTADO DE ZACATECAS

CAMBIOS

REVISION	RESPONSABLE	FECHA
1		
2		



350
0
0

TOTAL DE CANCELES ELECTORALES A PRODUCIR .

- Canceles electorales para la elección.
- Canceles electorales para SIMULACRO.
- Instructivos para el armado del cancel electoral.
(Incluye cantidad para SIMULACRO).

COMPONENTES DEL CANCEL ELECTORAL

- 1 Base de plástico de polipropileno corrugado.
- 1 Separador central de plástico de polipropileno corrugado.
- 2 Separadores laterales de polipropileno corrugado.
- 1 Juego de Patas tipo tijera de tubo conduit en forma de "U".
- 2 Cortineros de tubo de polietileno de alta densidad.
- 4 Cortinas de plástico de polietileno.
- 4 Tapones de hule para cortinero.
- 1 Instructivo de armado.

Nota:

Cada uno de los canceles y sus componentes se empaclarán en las cajas contenedoras del material electoral.
 Los separadores laterales y central se doblarán por la mitad, para su guardado en la caja contenedora.
 En los dobleces del separador central se colocará un instructivo de armado.

Los canceles correspondientes a SIMULACRO se entregarán por separado del resto de los materiales.

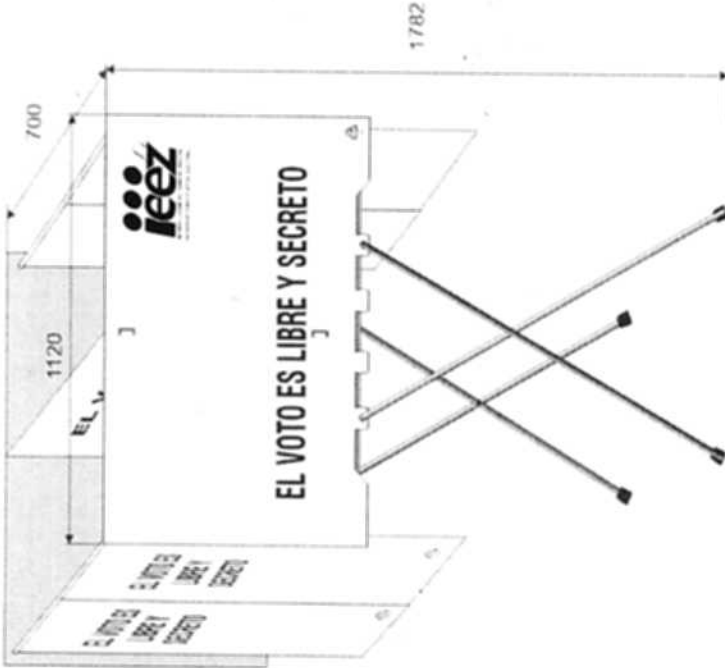

DESCRIPCIÓN DEL PRODUCTO:	Componentes del Cancel:	ELABORO:
CANCEL ELECTORAL	Base de lámina de plástico corrugado de polipropileno copolímero color gris.	
Largo: 1120 mm.	Separador central de lámina de plástico corrugado de polipropileno copolímero blanco opaco.	
Ancho: 700 mm.	Separador lateral de lámina de plástico corrugado de polipropileno copolímero blanco opaco.	
Alto: 1782 mm.	Juego de patas tipo tijera de tubo conduit galvanizado pared extrudada.	
ESCALA: Sin escala	NORMAS: NMX-E-082-CVCP-2010 NMX-W-131-SOPI-2004 NMX-W-081-SOPI-2004 NMX-W-047-SOPI-2005 NMX-T-024-SOPI-2002	
		PROCESO: Varios
		EQUIPO: Varios
		REVISO:
		APROBO:



INSTITUTO ELECTORAL DEL ESTADO DE ZACATECAS
 ESPECIFICACIONES TÉCNICAS DEL PRODUCTO
CANCEL ELECTORAL

CAMBIOS	
REVISIÓN	RESPONSABLE
1	
2	

FECHA

Dimensiones generales de los separadores laterales:

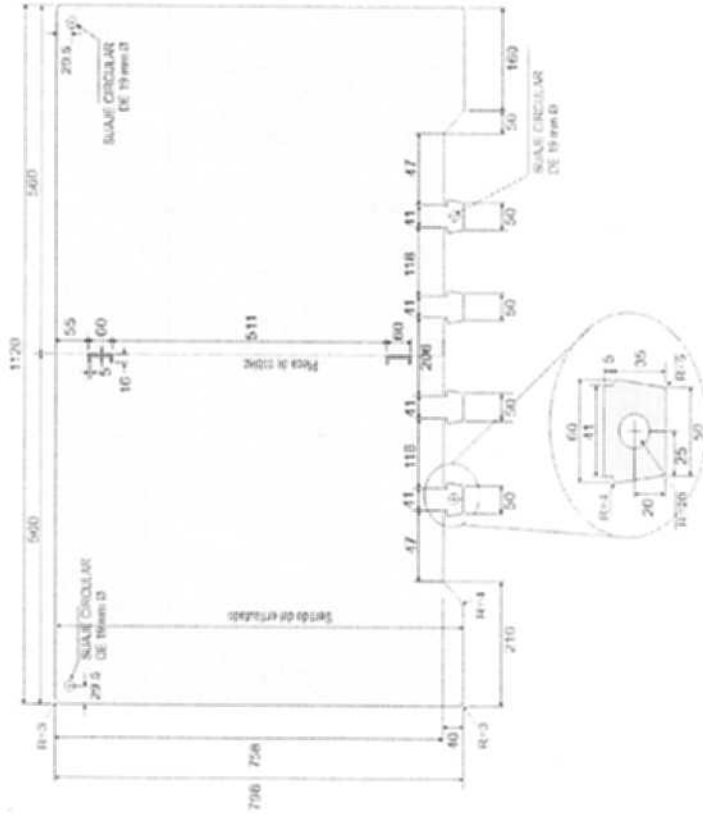

Suaje circular:

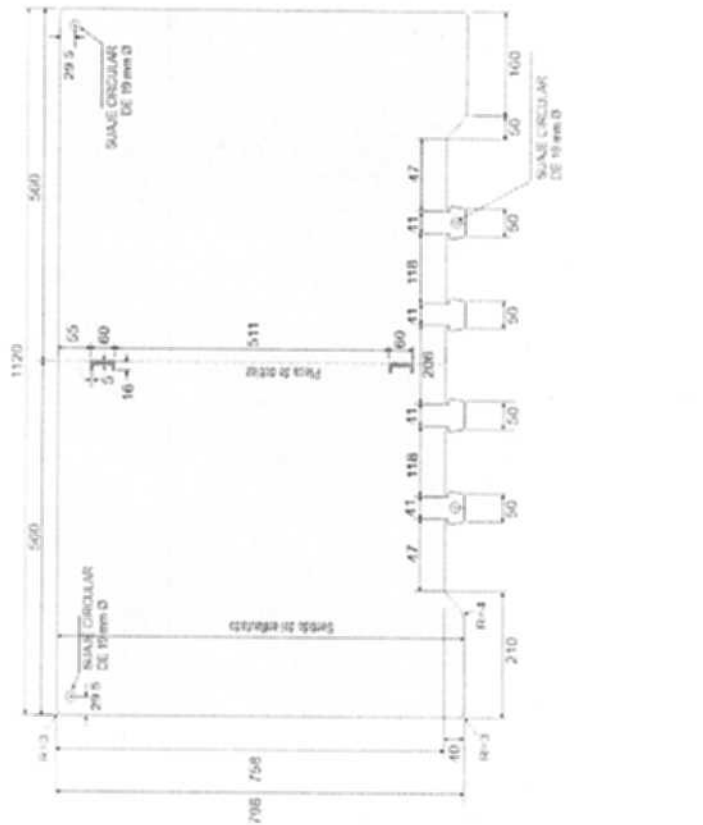

Detalle de seguros inferiores:

tipo flecha
 50 a 60 mm (± 1 mm) de largo,
 40 mm (+2.0; -0.0 mm) de ancho,
 (incluye acoplamiento a la base).

Cuatro seguros tipo flecha:

Nota: Las cuchillas de los suajes deberán revisarse cada 1000 golpes para evitar dimensiones fuera de tolerancias.

DESCRIPCIÓN DEL PRODUCTO:	MATERIAL DE FABRICACIÓN:	ELABORO:
Separadores laterales	Lámina de plástico congado de polipropileno copolímero.	Tratamiento corona 38-42 dynas.
DIMENSIONES:	Calibre: 3mm ($\pm 5\%$) (3.15/2.85 mm)	REVISO:
Largo: 1120 mm.	Goamaje: 700g/m ² ($\pm 10\%$) (770/630g/m ²).	APROBO:
Tolerancia: (+2.0 mm; -0.00 mm).	Ancho de flauta: 3 mm.	
ACOTACIONES:	ESCALA:	EQUIPO:
Milímetros	Sin escala	Extrusión y Sujado
	NORMAS: NMX-E-604-CNCP-2004 ASTM D2556-10e1	Extrusoras, Sujadoras
	PROCESO: NMX-E-082-CNCP-2010 ASTM D1938-14	
	Color blanco opaco libre de subtonalidades.	
	Concentración del color al 3%.	
	Aditivo U.V. 0.1% en peso.	
	Escala: CIE L*a*b*; L = 93.53, a = 1.01, b = 0.06.	



INSTITUTO ELECTORAL DEL ESTADO DE ZACATECAS
 ESPECIFICACIONES TÉCNICAS DEL PRODUCTO
CANCEL ELECTORAL

CAMBIOS

REVISIÓN	RESPONSABLE	FECHA
1		
2		

Dimensiones generales del separador central:

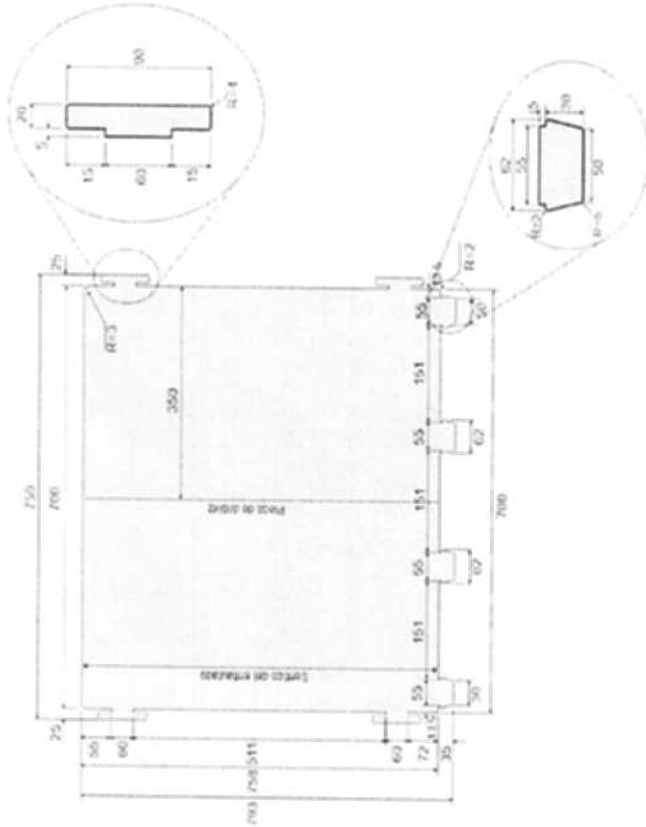

Detalle de seguros laterales:

Dimensiones de los seguros laterales:
 90 mm (± 1 mm) de largo.
 25 mm (± 1 mm) de ancho.
 (incluye acoplamiento al separador lateral)

Seguros inferiores tipo flecha:
 45 a 60 mm (± 1 mm) de largo.
 35 mm ($+2$ mm) de ancho.
 (incluye acoplamiento a la base).

Esquinas Redondeadas:
 11 mm de Radio (± 1 mm).

Espécimen de ensayo:
 Elaborado con la lámina plástica que se solicita para la producción de los separadores.

Dimensiones del espécimen para pruebas mecánicas de calidad.

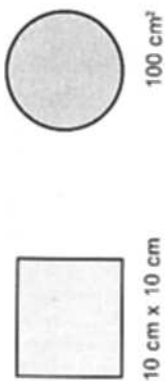

Detalle de seguros inferiores del separador central:
 62 mm x 30 mm, $r=3$ mm, $r=5$ mm

Nota: Los especímenes serán para que el proveedor realice pruebas de calidad al producto terminado y entregue certificados al OPL. Si el OPL cuenta con un laboratorio deberá solicitar muestras para certificar el producto adquirido.

Nota: Las cuchillas de los suajes deberán revisarse cada 1000 golpes para evitar dimensiones fuera de tolerancias.

DESCRIPCIÓN DEL PRODUCTO:	MATERIAL DE FABRICACIÓN:	ELABORO:
Separador central	Lámina de plástico corrugado de polipropileno copolímero.	Tratamiento corona 38-42 dynas.
DIMENSIONES:	Calibre: 3mm ($\pm 5\%$) (3.15-2.85 mm).	Enflautado en posición vertical.
Largo 750 mm (± 2.0 mm; -0.00 mm) incluye seguros.	Gramaje: 700g/m ² ($\pm 10\%$) (770-630g/m ²).	REVISO:
Alto: 793 mm (± 2.0 mm; -0.00 mm) incluye seguros	Ancho de flauta: 3 mm.	APROBO:
ACOTACIONES:	NORMAS: NMX-E-094-CNCP-2004 ASTM D256-10e1	EQUIPO: Extrusoras, Sujaladoras
Millímetros	Escala: Sin escala	PROCESO: Extrusión y Sujado
		Extusoras, Sujaladoras



INSTITUTO ELECTORAL DEL ESTADO DE ZACATECAS
 ESPECIFICACIONES TÉCNICAS DEL PRODUCTO
CANCEL ELECTORAL

CAMBIOS

REVISIÓN	RESPONSABLE	FECHA
1		
2		

IMPRESIÓN EN SEPARADORES LATERALES:



IMPRESIÓN EN SEPARADOR CENTRAL: De 270 mm de largo x 162 mm alto.



Logotipo reciclado:

De 20 mm de ancho x 27 mm de alto.



Impresiones en separadores laterales:

EL VOTO ES LIBRE Y SECRETO. Comprímido al 30%.

Fuente: SWIS 721 Cn BT de 339 puntos (negrillas).

Impresiones en separador central:

EL VOTO ES LIBRE Y SECRETO. Por las dos caras

en tres líneas (negrillas). Fuente: SWIS 721 Cn BT de

263 puntos (negrillas). Comprímido al 20%.



Impresión adicional en separadores laterales para capacitación:

SIMULACRO. Fuente: SWIS 721 Cn BT de 339 puntos (negrillas).

Este texto se imprimirá en los dos separadores laterales de los

canceles a utilizar en las tareas de capacitación utilizando el tipo y

tamaño de fuente indicado.

DESCRIPCIÓN DEL PRODUCTO:	MATERIAL DE FABRICACIÓN:	ELABORÓ:
Separadores laterales y central	Tinta: UV o base agua.	
	Impresión en serigrafía.	Emblema del IEEZ, solo en separadores laterales por la cara externa.
DIMENSIONES: Laterales: 1120 mm x 798 mm (+2.0 mm; -0.00mm). Central: 750 mm x 783 mm (+2.0 mm; -0.00 mm).	A una línea.	Logotipo reciclado: en separadores laterales por la cara externa.
ACOTACIONES: Milímetros	Color: negro.	Logotipo reciclado: en separador central por ambas caras.
ESCALA: Sin escala	NORMAS: NMX-E-232-CNCP-2014	PROCESO: Serigrafía
	EQUIPO: Sujador y Maquina de serigrafía	APROBO:

REVISIÓN	RESPONSABLE	FECHA
1		
2		

INSTITUTO ELECTORAL DEL ESTADO DE ZACATECAS
 ESPECIFICACIONES TÉCNICAS DEL PRODUCTO
CANCEL ELECTORAL

BASE DEL CANCEL ELECTORAL.

Dimensiones del barreno:

Barreno para sujetador del marcador de boletas:
 diámetro 5mm.

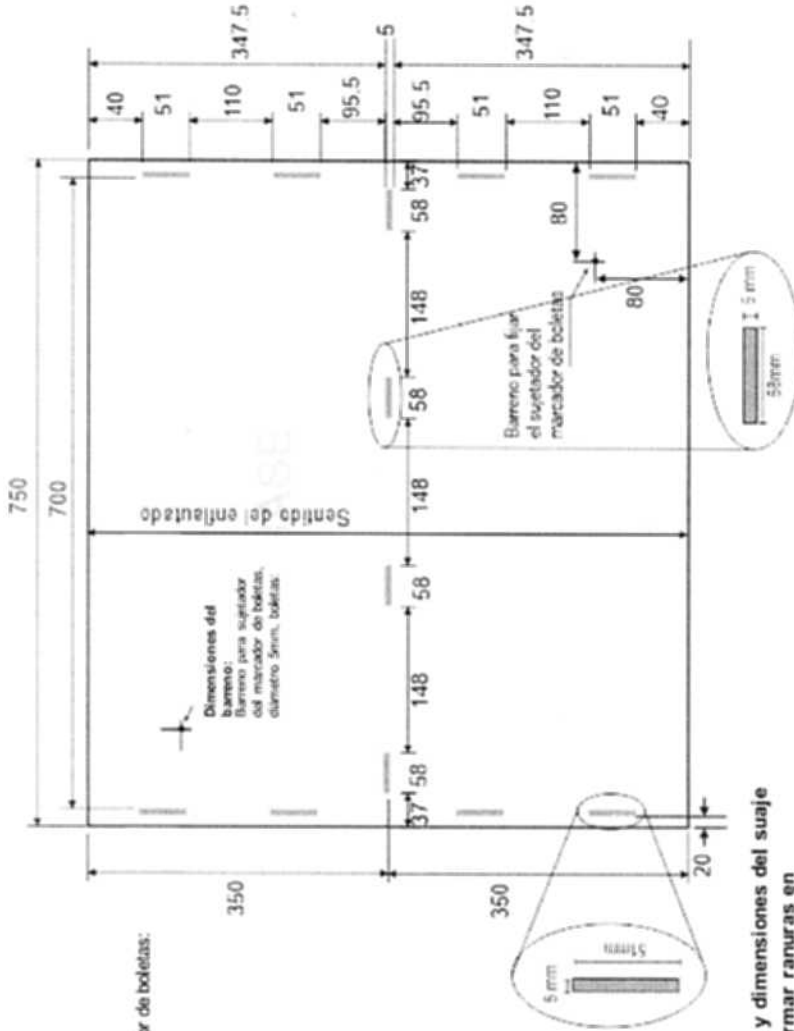

Detalle y dimensiones del suaje para formar ranuras en los bordes laterales (cuatro por lado):
 Largo: 51 mm (+1mm; -0.0 mm).
 Ancho: 5 mm (+1mm; -0.0 mm).

Detalle y dimensiones del suaje para formar ranuras al centro:
 (Cuatro en total): Largo: 58 mm (+1mm; -0.0 mm) x Ancho: 5 mm (+1mm; -0.0 mm).

DESCRIPCIÓN DEL PRODUCTO:		MATERIAL DE FABRICACIÓN:	
Base		Lamina de polipropileno copolimero conugado extruido.	
DIMENSIONES:		Color: Process Black.	
Base: 700 mm x 750 mm (±2.0 mm).		Aditivo U.V. 0.1% en peso.	
ACOTACIONES:		PROCESO:	
Milímetros	ESCALA: Sin escala	Extrusión y Suajado	EQUIPO: Extrusora y Suajadora
			ELABORO:
			REVISO:
			APROBO:
			NORMAS: NMX-E-232-CNCP-2014
			Gramaje: 800g/m ² (±10%) (880/720g/m ²)
			Ancho de flauta: 5 mm.
			Calibre: 4mm. (±6%) (4.24/3.76 mm).
			Tratamiento corona: 38-42 dynas.
			Enflautado: en posición vertical.



INSTITUTO ELECTORAL DEL ESTADO DE ZACATECAS

ESPECIFICACIONES TÉCNICAS DEL PRODUCTO

CANCEL ELECTORAL

CAMBIOS

FECHA

RESPONSABLE

REVISIÓN

1

2

Pin Botón:

Componente que fija la extensión a la parte inferior de la pata, para dar la altura de la base.



VISTA SUPERIOR

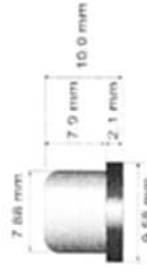

VISTA FRONTAL



VISTA INFERIOR

1.6 mm Ø
BARRIDO POR LA PARTE INFERIOR DEL PIN BOTÓN PARA INTRODUCIR RESORTE

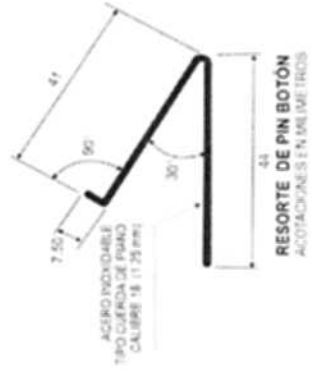

Resorte para el Pin Botón al interior del cople unión:
Calibre: 18 (1.24 mm).
Ángulos: 30° y 90° botón.

Dimensiones Pin Botón:

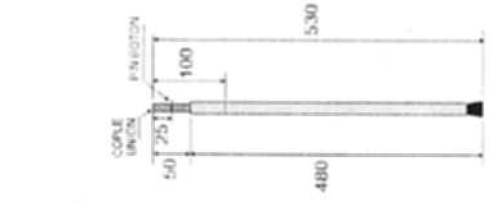

Dimensión de la extensión inferior de las patas:
Incluye cople unión, Pin Botón y regatón.

Patatas del cancel: Tipo tijera en forma de "U".
Tubo conduit galvanizado de 1/2" pared extradelgada.
Remache unión de aluminio de 3/16" (4.76mm) x 1 5/8" (41.27 mm) de largo.
4 regatones de hule acrílonitrilo para exterior .

Cople unión:
Tubo negro de 5/8" (15.87mm) x 100 mm de largo, calibre 20.
Fijo a la extensión mediante cuatro puntos o punzonados.



Tensor tipo correa:
De polipropileno color negro de 630 mm de largo x 1" de ancho.

Sujeción del tensor:
Al centro del travesaño de la pata con remache tipo "POP" de 3/16" (4.76 mm).

Dimensión de regatón



Regatón
Componente para acoplarse al exterior del tubo de las patas elaborado de hule acrílonitrilo de forma cónica con estrías en el extremo inferior.

DESCRIPCIÓN DEL PRODUCTO:	Patas tipo tijera y componentes	
DIMENSIONES:	Patas de tubo conduit galvanizado de 1/2" en forma "U". Extensiones de tubo conduit galvanizado de 1/2". Cople unión de tubo negro de 5/8" cal 20. Pin Botón de latón de 9.58 mm (3/8").	
ACOTACIONES:	Milímetros	Sin escala
ESCALA:		
NOIRMAS:	ASTM B557-15	
PROCESO:	Doblado de tubo	EQUIPO: Dobladora de tubo, soldadora, sierra cortadora de metales, etc.
ELABORO:	Resorte de acero tipo cuerda de piano calibre 18. Tensor tipo correa de polipropileno color negro de 1" de ancho, sujeto a la pata con remache POP de 3/16" de aluminio. Regatones de hule acrílonitrilo para exterior color negro.	
REVISO:	ASTM B926-09	
APROBO:		



INSTITUTO ELECTORAL DEL ESTADO DE ZACATECAS
 ESPECIFICACIONES TÉCNICAS DEL PRODUCTO
CANCEL ELECTORAL

REVISIÓN	RESPONSABLE	FECHA
1		
2		

CAMBIOS

Dimensiones del tubo cortinero:

700 mm de largo (+1.0 mm) x 19.0 mm (3/4") de diámetro exterior (+1.0 mm);
 16.4 mm diámetro interior (+0.0; -0.1 mm). Espesor de pared: 1.3 mm.



Tapón para cortinero:

Componente para acoplarse al interior del tubo cortinero elaborado en hule de forma cónica liso y cabeza de gota.

Dimensiones de la cabeza:

23 mm de diámetro (± 1.0 mm).
 7.5 mm de espesor.

Dimensiones de sección de acoplamiento:

18.0 mm diámetro mayor.
 16.0 mm diámetro menor.
 27 mm de largo.

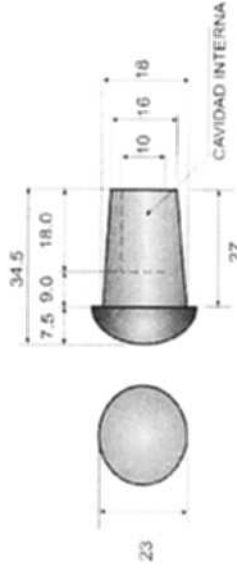

Dimensiones de la cavidad interna:

10 mm de diámetro x 18 mm de profundidad.

Dimensiones de cortinillas:

PLEGUE PARA BIRROUCAR EL CORTINERO

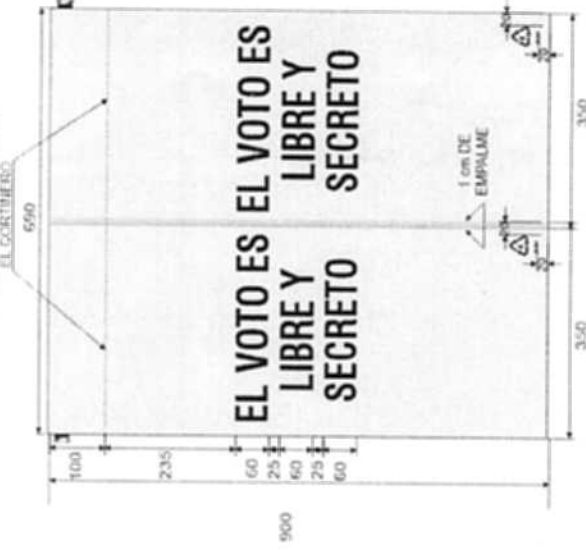

Impresión sobre cortinillas:

EL VOTO ES LIBRE Y SECRETO en tres líneas (negritas).
 Fuente: SWIS 721 Cn BT de 220 puntos.
 Comprimido al 25%

Logotipo reciclado:

20 mm de largo x 27 mm de alto.

DESCRIPCIÓN DEL PRODUCTO:	MATERIAL DE FABRICACIÓN:		
Cortinas, cortinero y tapones	Tubo de polietileno de alta densidad color gris.		
DIMENSIONES:	Cortinas de polietileno de baja densidad.		
Tubo cortinero de 700 mm x 19 mm Diam.	Calibre: 600 (+10%) (660/540).		
Cortinas: 350 mm ancho x 500 mm largo (+5 mm).	Impresión en flexografía.		
ACOTACIONES:	ESCALA:	NORMAS:	PROCESO:
Milímetros	Sin escala	NMX-E-004-CNCP-2004 NMX-E-232-CNCP-2014	Moldeo / Extensión
		ASTM D256-10e1	
		ASTM D1004-13	
		ASTM D1938-14	
		NMX-E-114-CNCP-2013	EQUIPO:
		Prensa Hebálica / Enruoladora	
			ELABORÓ:
			REVISÓ:
			APROBÓ:



INSTITUTO ELECTORAL DEL ESTADO DE ZACATECAS

COMITÉ DE ADQUISICIONES, ARRENDAMIENTOS DE BIENES
MUEBLES E INMUEBLES, CONTRATACIÓN DE SERVICIOS Y
DESINCORPORACIÓN DE BIENES DEL INSTITUTO

LICITACIÓN PÚBLICA ESTATAL NO. EA-932074968-N1-2021
"ADQUISICIÓN DE MATERIAL ELECTORAL"

ANEXO I. CARACTERÍSTICAS

ANEXO 1-AA



**INTRODUZCA AQUÍ LAS BOLETAS
DE GUBERNATURA ENCONTRADA
EN LAS OTRAS URNAS.**

AL FINAL DEL ESCRUTINIO Y CÓMPUTO VEA A QUIÉN Y SI
CORRESPONDE CADA VOTO Y ANÓTELO EN LA SEGUNDA COLUMNA
QUE LE CORRESPONDE, EN EL CUADERNILLO DE OPERACIONES

DOCUMENTO: SOBRE PARA EL DEPÓSITO DE BOLETAS DE LA ELECCIÓN PARA GUBERNATURA ENCONTRADAS EN OTRAS URNAS

Formato: Illustrator cs.ai.

Fuentes: Myriad Pro, Arial y Helvética.

Tamaño del documento impreso: 23 x 31 cm.

Impresión: Anverso: Pantone 7529 U.

Cantidad a imprimir: 2,650 piezas.

Sustrato: Bond de 90 gr.

Suaje: Como se muestra en el esquema.

Solapa: Sin solapa.

Empaque: En cajas de cartón corrugado de 25 x 35 x 25 cm. Con resistencia de 8 a 10 kg/cm² y selladas con cinta canela.

Textos de identificación de etiqueta para empaque:

Entidad.
Distrito.
Nombre del documento.
Cantidad por caja.
Número de caja.

Cantidad en el empaque: 500 sobres por caja.

Clasificación: Por DISTRITO, de acuerdo al listado de clasificación proporcionado por el Instituto, con base en la conformación distrital actual.

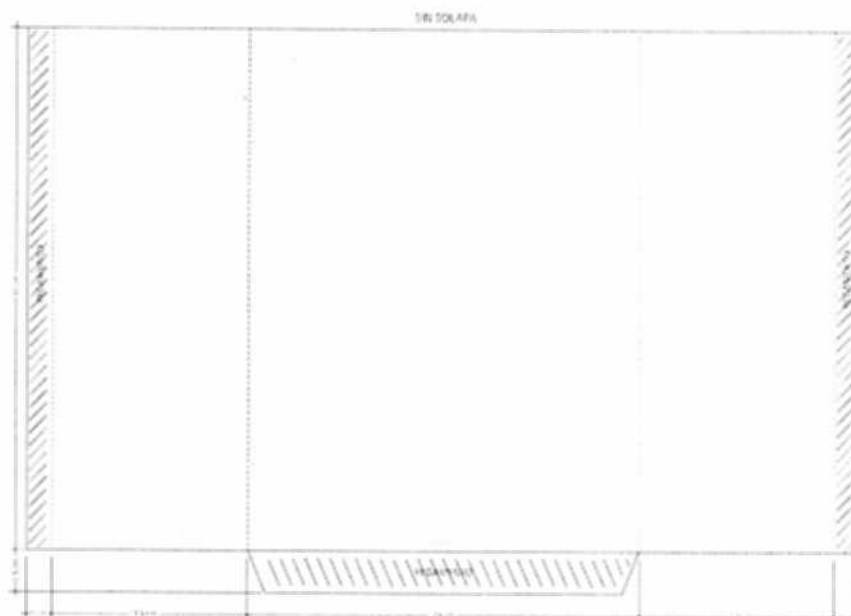



INSTITUTO ELECTORAL DEL ESTADO DE ZACATECAS

COMITÉ DE ADQUISICIONES, ARRENDAMIENTOS DE BIENES
MUEBLES E INMUEBLES, CONTRATACIÓN DE SERVICIOS Y
DESINCORPORACIÓN DE BIENES DEL INSTITUTO

LICITACIÓN PÚBLICA ESTATAL NO. EA-932074968-N1-2021
"ADQUISICIÓN DE MATERIAL ELECTORAL"

ANEXO I. CARACTERÍSTICAS

ANEXO 1-AB

DOCUMENTO: CARTEL INFORMATIVO PARA LA CASILLA DE LA ELECCIÓN PARA GUBERNATURA

Formato: Illustrator cs.ai.

Fuentes: Myriad Pro, Arial y Helvética

Tamaño del documento impreso: 38 x 21.5 cm.

Impresión: Anverso: A dos tintas, Pantone 7529 U y Pantone 720 U.

Cantidad a imprimir: 2,650 piezas.

Sustrato: Multicapa o sulfatada 18 pts (o alguna cartulina de características similares).

Suaje: Con dos soportes laterales y cuatro pestañas de 5.6 X 10 cm y con terminación triangular, como se muestra en el esquema.

Empaque: Se utilizará papel kraft.

Textos de identificación de etiqueta para empaque:

Entidad.
Distrito.
Nombre del documento.
Cantidad por paquete.
Número de paquete.

Cantidad en el empaque: 100 piezas por paquete.

Clasificación: Por DISTRITO, de acuerdo al listado de clasificación proporcionado por el Instituto, con base en la conformación distrital actual.

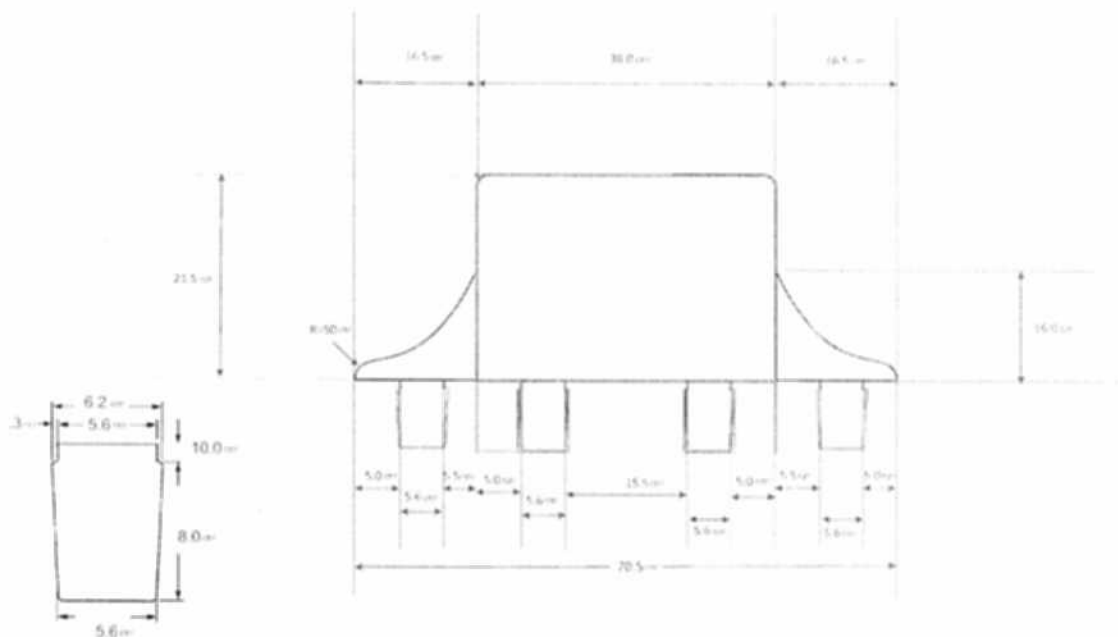



INSTITUTO ELECTORAL DEL ESTADO DE ZACATECAS

COMITÉ DE ADQUISICIONES, ARRENDAMIENTOS DE BIENES
MUEBLES E INMUEBLES, CONTRATACIÓN DE SERVICIOS Y
DESINCORPORACIÓN DE BIENES DEL INSTITUTO

LICITACIÓN PÚBLICA ESTATAL NO. EA-932074968-N1-2021
"ADQUISICIÓN DE MATERIAL ELECTORAL"

ANEXO I. CARACTERÍSTICAS

ANEXO 1-AC

DOCUMENTO: BOLSA PARA BOLETAS ENTREGADAS A LA O EL PRESIDENTE DE MESA DIRECTIVA DE CASILLA DE LA ELECCIÓN PARA DIPUTACIONES LOCALES

Formato: Illustrator cs.ai.

Fuentes: Myriad Pro, Arial y Helvética.

Tamaño del material impreso: 35 cm (± 1 cm) x 45 cm (± 1 cm) dimensiones internas.

Impresión: A tres tintas: Pantone 7613 U, negro y blanco como fondo en el área de impresión.

Cantidad a imprimir: 2,650 piezas.

Sustrato: Polietileno transparente calibre 300.

Cinta de seguridad: Nivel 2 o superior, cierre "in-line" con cinta de seguridad que acusa cualquier intento de apertura mostrando la palabra "ABIERTO".

Empaque: En cajas de cartón corrugado de 40 x 50 x 15 cm. Con resistencia de 8 a 10 kg/cm² y selladas.

Textos de identificación de etiqueta para empaque: Entidad.
Distrito.
Nombre del documento.
Cantidad por caja.
Número de caja.

Cantidad en el empaque: 300 piezas por caja.

Clasificación: Por DISTRITO, de acuerdo al listado de clasificación proporcionado por el Instituto, con base en la conformación distrital actual.

NOTA: El arte contiene una etiqueta simulada al centro de la bolsa, sin embargo, este espacio no lleva ninguna impresión.



INSTITUTO ELECTORAL DEL ESTADO DE ZACATECAS

COMITÉ DE ADQUISICIONES, ARRENDAMIENTOS DE BIENES
MUEBLES E INMUEBLES, CONTRATACIÓN DE SERVICIOS Y
DESINCORPORACIÓN DE BIENES DEL INSTITUTO

LICITACIÓN PÚBLICA ESTATAL NO. EA-932074968-N1-2021
"ADQUISICIÓN DE MATERIAL ELECTORAL"

ANEXO I. CARACTERÍSTICAS

ANEXO 1-AD

DOCUMENTO: BOLSA DE EXPEDIENTE DE CASILLA DE LA ELECCIÓN PARA DIPUTACIONES LOCALES

Formato: Illustrator cs.ai.

Fuentes: Myriad Pro, Arial y Helvética.

Tamaño del material

impreso: 25 cm (± 1 cm) x 35 cm (± 1 cm) dimensiones internas.

Impresión: A tres tintas: Pantone 7613 U, negro y blanco como fondo en el área de impresión.

Cantidad a imprimir: 2,650 piezas.

Sustrato: Polietileno transparente calibre 300.

Cinta de seguridad: Cierre "in-line" con cinta adhesiva de seguridad.

Empaque: En cajas de cartón corrugado de 30 x 40 x 15 cm. Con resistencia de 8 a 10 kg/cm² y selladas.

Textos de identificación de etiqueta para empaque:

Entidad.
Distrito.
Nombre del documento.
Cantidad por caja.
Número de caja.

Cantidad en el empaque: 300 piezas por caja.

Clasificación: Por DISTRITO, de acuerdo al listado de clasificación proporcionado por el Instituto, con base en la conformación distrital actual.

NOTA: El arte contiene una etiqueta simulada al centro de la bolsa, sin embargo, este espacio no lleva ninguna impresión.



INSTITUTO ELECTORAL DEL ESTADO DE ZACATECAS

COMITÉ DE ADQUISICIONES, ARRENDAMIENTOS DE BIENES
MUEBLES E INMUEBLES, CONTRATACIÓN DE SERVICIOS Y
DESINCORPORACIÓN DE BIENES DEL INSTITUTO

LICITACIÓN PÚBLICA ESTATAL NO. EA-932074968-N1-2021
"ADQUISICIÓN DE MATERIAL ELECTORAL"

ANEXO I. CARACTERÍSTICAS

ANEXO 1-AE

DOCUMENTO: BOLSA DE EXPEDIENTE DE CASILLA ESPECIAL DE LA ELECCIÓN PARA DIPUTACIONES LOCALES

Formato: Illustrator cs.ai.

Fuentes: Myriad Pro, Arial y Helvética.

Tamaño del material

Impreso: 25 cm (\pm 1cm) x 35 cm (\pm 1cm) dimensiones internas.

Impresión: A tres tintas: Pantone 7613 U, negro y blanco como fondo en el área de impresión.

Cantidad a imprimir: 40 piezas.

Sustrato: Polietileno transparente calibre 300.

Cinta de seguridad: Cierre "in-line" con cinta adhesiva de seguridad.

Empaque: Se utilizará papel kraft.

Textos de identificación de etiqueta para empaque:

Entidad.
Nombre del documento.
Cantidad por paquete.
Número de paquete.

Cantidad en el empaque: 40 Piezas por paquete.

Clasificación: Por ENTIDAD.

NOTA: El arte contiene una etiqueta simulada al centro de la bolsa, sin embargo, este espacio no lleva ninguna impresión.

 <p>INSTITUTO ELECTORAL DEL ESTADO DE ZACATECAS</p> <p>COMITÉ DE ADQUISICIONES, ARRENDAMIENTOS DE BIENES MUEBLES E INMUEBLES, CONTRATACIÓN DE SERVICIOS Y DESINCORPORACIÓN DE BIENES DEL INSTITUTO</p>		
<p>LICITACIÓN PÚBLICA ESTATAL NO. EA-932074968-N1-2021 "ADQUISICIÓN DE MATERIAL ELECTORAL"</p> <p>ANEXO I. CARACTERÍSTICAS</p>		

ANEXO 1-AF

DOCUMENTO: BOLSA PARA BOLETAS SOBREPANTES DE LA ELECCIÓN PARA DIPUTACIONES LOCALES

Formato: Illustrator cs.ai.

Fuentes: Myriad Pro, Arial y Helvética.

Tamaño del material

impreso: 30 cm (± 1 cm) x 44 cm (± 1 cm) dimensiones internas.

Impresión: A tres tintas: Pantone 7613 U, negro y blanco como fondo en el área de impresión.

Cantidad a imprimir: 2.650 piezas.

Sustrato: Polietileno transparente calibre 300.

Fuelle: 17 cm en la parte inferior.

Cinta de seguridad: Cierre "in-line" con cinta adhesiva de seguridad.

Empaque: En cajas de cartón corrugado de 35 x 50 x 15 cm. Con resistencia de 8 a 10 kg/cm² y selladas.

Textos de identificación de etiqueta para empaque:

Entidad.
Distrito.
Nombre del documento.
Cantidad por caja.
Número de caja.

Cantidad en el empaque: 300 piezas por caja.

Clasificación: Por DISTRITO, de acuerdo al listado de clasificación proporcionado por el Instituto, con base en la conformación distrital actual.

NOTA: El arte contiene una etiqueta simulada al centro de la bolsa, sin embargo, este espacio no lleva ninguna impresión.



INSTITUTO ELECTORAL DEL ESTADO DE ZACATECAS

COMITÉ DE ADQUISICIONES, ARRENDAMIENTOS DE BIENES
MUEBLES E INMUEBLES, CONTRATACIÓN DE SERVICIOS Y
DESINCORPORACIÓN DE BIENES DEL INSTITUTO

LICITACIÓN PÚBLICA ESTATAL NO. EA-932074968-N1-2021
"ADQUISICIÓN DE MATERIAL ELECTORAL"

ANEXO I. CARACTERÍSTICAS

ANEXO 1-AG

DOCUMENTO: BOLSA PARA VOTOS VÁLIDOS DE LA ELECCIÓN PARA DIPUTACIONES LOCALES

Formato: Illustrator cs.ai.

Fuentes: Myriad Pro, Arial y Helvética.

Tamaño del material impreso: 35 cm (± 1 cm) x 45 cm (± 1 cm) dimensiones internas.

Impresión: A tres tintas: Pantone 7613 U, negro y blanco como fondo en el área de impresión.

Cantidad a imprimir: 2,650 piezas.

Sustrato: Polietileno transparente calibre 300.

Fuelle: 17 cm en la parte inferior.

Cinta de seguridad: Cierre "in-line" con cinta adhesiva de seguridad.

Empaque: En cajas de cartón corrugado de 40 x 50 x 15 cm. Con resistencia de 8 a 10 kg/cm² y selladas.

Textos de identificación de etiqueta para empaque: Entidad.
Distrito.
Nombre del documento.
Cantidad por caja.
Número de caja.

Cantidad en el empaque: 300 piezas por caja.

Clasificación: Por DISTRITO, de acuerdo al listado de clasificación proporcionado por el Instituto, con base en la conformación distrital actual.

NOTA: El arte contiene una etiqueta simulada al centro de la bolsa, sin embargo, este espacio no lleva ninguna impresión.



INSTITUTO ELECTORAL DEL ESTADO DE ZACATECAS

COMITÉ DE ADQUISICIONES, ARRENDAMIENTOS DE BIENES
MUEBLES E INMUEBLES, CONTRATACIÓN DE SERVICIOS Y
DESINCORPORACIÓN DE BIENES DEL INSTITUTO

LICITACIÓN PÚBLICA ESTATAL NO. EA-932074968-N1-2021
"ADQUISICIÓN DE MATERIAL ELECTORAL"

ANEXO I. CARACTERÍSTICAS

ANEXO 1-AH

DOCUMENTO: BOLSA PARA VOTOS NULOS DE LA ELECCIÓN PARA DIPUTACIONES LOCALES

Formato: Illustrator cs.ai.

Fuentes: Myriad Pro, Arial y Helvética.

Tamaño del material impreso: 30 cm (± 1 cm) x 44 cm (± 1 cm).

Impresión: A tres tintas: Pantone 7613 U, negro y blanco como fondo en el área de impresión.

Cantidad a imprimir: 2.650 piezas.

Sustrato: Polietileno transparente calibre 300.

Fuelle: 17 cm en la parte inferior.

Cinta de seguridad: Cierre "in-line" con cinta adhesiva de seguridad.

Empaque: En cajas de cartón corrugado de 35 x 45 x 15 cm. Con resistencia de 8 a 10 kg/cm² y selladas.

Textos de identificación de etiqueta para empaque:
Entidad.
Distrito.
Nombre del documento.
Cantidad por caja.
Número de caja.

Cantidad en el empaque: 300 piezas por caja.

Clasificación: Por DISTRITO, de acuerdo al listado de clasificación proporcionado por el Instituto, con base en la conformación distrital actual.

NOTA: El arte contiene una etiqueta simulada al centro de la bolsa, sin embargo, este espacio no lleva ninguna impresión.



INSTITUTO ELECTORAL DEL ESTADO DE ZACATECAS

COMITÉ DE ADQUISICIONES, ARRENDAMIENTOS DE BIENES
MUEBLES E INMUEBLES, CONTRATACIÓN DE SERVICIOS Y
DESINCORPORACIÓN DE BIENES DEL INSTITUTO

LICITACIÓN PÚBLICA ESTATAL NO. EA-932074968-N1-2021
"ADQUISICIÓN DE MATERIAL ELECTORAL"

ANEXO I. CARACTERÍSTICAS

ANEXO 1-AI

DOCUMENTO: BOLSA PARA BOLETAS SOBRRANTES, VOTOS VÁLIDOS Y VOTOS NULOS DE LA ELECCIÓN PARA DIPUTACIONES LOCALES

Formato: Illustrator cs.ai.

Fuentes: Myriad Pro, Arial y Helvética.

Tamaño del material impreso: 35 cm (± 1 cm) x 45 cm (± 1 cm) dimensiones internas.

Impresión: A tres tintas: Pantone 7613 U, negro y blanco como fondo en el área de impresión.

Cantidad a imprimir: 2,650 piezas.

Sustrato: Polietileno transparente calibre 300.

Cinta de seguridad: Nivel 2 o superior, cierre "in-line" con cinta de seguridad que acusa cualquier intento de apertura mostrando la palabra "ABIERTO".

Empaque: En cajas de cartón corrugado de 40 x 50 x 15 cm. Con resistencia de 8 a 10 kg/cm² y selladas.

Textos de identificación de etiqueta para empaque: Entidad.
Distrito.
Nombre del documento.
Cantidad por caja.
Número de caja.

Cantidad en el empaque: 300 piezas por caja.

Clasificación: Por DISTRITO, de acuerdo al listado de clasificación proporcionado por el Instituto, con base en la conformación distrital actual.

NOTA: El arte contiene una etiqueta simulada al centro de la bolsa, sin embargo, este espacio no lleva ninguna impresión.



INSTITUTO ELECTORAL DEL ESTADO DE ZACATECAS

COMITÉ DE ADQUISICIONES, ARRENDAMIENTOS DE BIENES
MUEBLES E INMUEBLES, CONTRATACIÓN DE SERVICIOS Y
DESINCORPORACIÓN DE BIENES DEL INSTITUTO

LICITACIÓN PÚBLICA ESTATAL NO. EA-932074968-N1-2021
"ADQUISICIÓN DE MATERIAL ELECTORAL"

ANEXO I. CARACTERÍSTICAS

ANEXO 1-AJ

DOCUMENTO: SOBRE PARA EL DEPÓSITO DE BOLETAS DE LA ELECCIÓN PARA DIPUTACIONES LOCALES ENCONTRADAS EN OTRAS URNAS

Formato: Illustrator cs.ai.

Fuentes: Myriad Pro, Arial y Helvética.

Tamaño del documento impreso: 23 cm x 31 cm.

Impresión: Anverso: Pantone 7613 U.

Cantidad a imprimir: 2.650 piezas.

Sustrato: Bond de 90 gr.

Suaje: Como se muestra en el esquema.

Solapa: Sin solapa.

Empaque: En cajas de cartón corrugado de 25 x 35 x 25 cm. Con resistencia de 8 a 10 kg/cm² y selladas con cinta canela.

Textos de identificación de etiqueta para empaque: Entidad.
Distrito.
Nombre del documento.
Cantidad por caja.
Número de caja.

Cantidad en el empaque: 500 sobres por caja.

Clasificación: Por DISTRITO, de acuerdo al listado de clasificación proporcionado por el Instituto, con base en la conformación distrital actual.



 <p>INSTITUTO ELECTORAL DEL ESTADO DE ZACATECAS</p> <p>COMITÉ DE ADQUISICIONES, ARRENDAMIENTOS DE BIENES MUEBLES E INMUEBLES, CONTRATACIÓN DE SERVICIOS Y DESINCORPORACIÓN DE BIENES DEL INSTITUTO</p>		
<p>LICITACIÓN PÚBLICA ESTATAL NO. EA-932074968-N1-2021 "ADQUISICIÓN DE MATERIAL ELECTORAL"</p> <p>ANEXO I. CARACTERÍSTICAS</p>		

ANEXO 1-AK

**DOCUMENTO: BOLSA PARA ACTAS DE ESCRUTINIO Y CÓMPUTO
POR FUERA DEL PAQUETE ELECTORAL PARA
GUBERNATURA**

Formato:	Illustrator cs.ai.
Fuentes:	Myriad Pro, Arial y Helvética.
Tamaño del material impreso:	25 cm (±1cm) x 35 cm (±1cm) dimensiones internas.
Impresión	A dos tintas: Negro y blanco como fondo en el área de impresión.
Cantidad a imprimir:	2.650 bolsas.
Cinta de seguridad:	Cierre "in-line" con cinta adhesiva de seguridad.
Empaque:	En cajas de cartón corrugado de 30 x 40 x 15 cm. Con resistencia de 8 a 10 kg/cm ² y selladas con cinta canela.
Textos de identificación de etiqueta para empaque:	Entidad. Distrito. Municipio. Nombre del documento. Cantidad por caja. Número de caja.
Cantidad en el empaque:	300 bolsas por caja.
Clasificación:	Por DISTRITO O MUNICIPIO, de acuerdo al listado de clasificación proporcionado por el Instituto, con base en los 18 distritos o 58 municipios.

NOTA: El arte contiene una etiqueta simulada al centro de la bolsa, sin embargo, este espacio no lleva ninguna impresión.



INSTITUTO ELECTORAL DEL ESTADO DE ZACATECAS

COMITÉ DE ADQUISICIONES, ARRENDAMIENTOS DE BIENES
MUEBLES E INMUEBLES, CONTRATACIÓN DE SERVICIOS Y
DESINCORPORACIÓN DE BIENES DEL INSTITUTO

LICITACIÓN PÚBLICA ESTATAL NO. EA-932074968-N1-2021
"ADQUISICIÓN DE MATERIAL ELECTORAL"

ANEXO I. CARACTERÍSTICAS

ANEXO 1-AL

DOCUMENTO: CARTEL INFORMATIVO PARA LA CASILLA DE LA ELECCIÓN PARA DIPUTACIONES LOCALES

Formato: Illustrator cs.ai.

Fuentes: Myriad Pro, Arial y Helvética

Tamaño del documento impreso: 38 x 21.5 cm.

Impresión: Anverso: A dos tintas, Pantone 7613 U y Pantone 720 U.

Cantidad a imprimir: 2,650 piezas.

Sustrato: Multicapa o sulfatada 18 pts (o alguna cartulina de características similares).

Suaje: Con dos soportes laterales y cuatro pestañas de 5.6 X 10 cm y con terminación triangular, como se muestra en el esquema.

Empaque: Se utilizará papel kraft.

Textos de identificación de etiqueta para empaque:

Entidad.
Distrito.
Nombre del documento.
Cantidad por paquete.
Número de paquete.

Cantidad en el empaque: 100 piezas por paquete.

Clasificación: Por DISTRITO, de acuerdo al listado de clasificación proporcionado por el Instituto, con base en la conformación distrital actual.

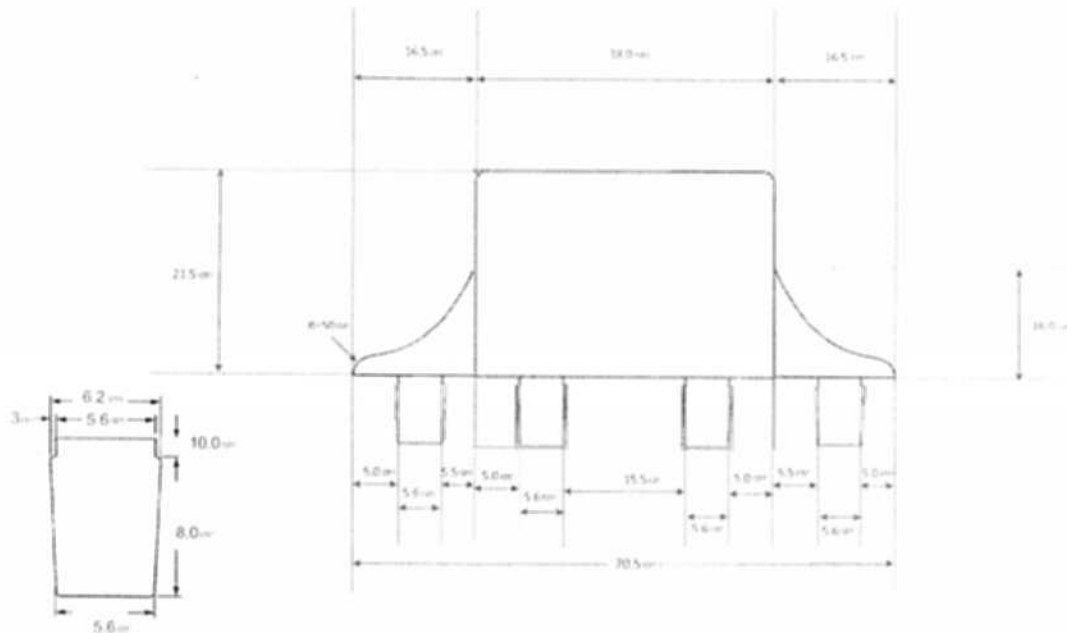



INSTITUTO ELECTORAL DEL ESTADO DE ZACATECAS

COMITÉ DE ADQUISICIONES, ARRENDAMIENTOS DE BIENES
MUEBLES E INMUEBLES, CONTRATACIÓN DE SERVICIOS Y
DESINCORPORACIÓN DE BIENES DEL INSTITUTO

LICITACIÓN PÚBLICA ESTATAL NO. EA-932074968-N1-2021
"ADQUISICIÓN DE MATERIAL ELECTORAL"

ANEXO I. CARACTERÍSTICAS

ANEXO 1-AM

DOCUMENTO: BOLSA PARA BOLETAS ENTREGADAS A LA O EL PRESIDENTE DE MESA DIRECTIVA DE CASILLA DE LA ELECCIÓN PARA AYUNTAMIENTO

Formato: Illustrator cs.ai.

Fuentes: Myriad Pro, Arial y Helvética.

Tamaño del material impreso: 35 cm (± 1 cm) x 45 cm (± 1 cm) dimensiones internas.

Impresión: A tres tintas: Pantone 7763 U, negro y blanco como fondo en el área de impresión.

Cantidad a imprimir: 2,650 piezas.

Sustrato: Polietileno transparente calibre 300.

Cinta de seguridad: Nivel 2 o superior, cierre "in-line" con cinta de seguridad que acusa cualquier intento de apertura mostrando la palabra "ABIERTO".

Empaque: En cajas de cartón corrugado de 40 x 50 x 15 cm. Con resistencia de 8 a 10 kg/cm² y selladas.

Textos de identificación de etiqueta para empaque:
Entidad.
Distrito.
Nombre del documento.
Cantidad por caja.
Número de caja.

Cantidad en el empaque: 300 piezas por caja.

Clasificación: Por DISTRITO, de acuerdo al listado de clasificación proporcionado por el Instituto, con base en la conformación distrital actual.

NOTA: El arte contiene una etiqueta simulada al centro de la bolsa, sin embargo, este espacio no lleva ninguna impresión.



INSTITUTO ELECTORAL DEL ESTADO DE ZACATECAS

COMITÉ DE ADQUISICIONES, ARRENDAMIENTOS DE BIENES
MUEBLES E INMUEBLES, CONTRATACIÓN DE SERVICIOS Y
DESINCORPORACIÓN DE BIENES DEL INSTITUTO

LICITACIÓN PÚBLICA ESTATAL NO. EA-932074968-N1-2021
"ADQUISICIÓN DE MATERIAL ELECTORAL"

ANEXO I. CARACTERÍSTICAS

ANEXO 1-AN

DOCUMENTO: BOLSA DE EXPEDIENTE DE CASILLA DE LA ELECCIÓN PARA AYUNTAMIENTO

Formato: Illustrator cs.ai.

Fuentes: Myriad Pro, Arial y Helvética.

Tamaño del material

impreso: 25 cm (± 1 cm) x 35 cm (± 1 cm) dimensiones internas.

Impresión: A tres tintas: Pantone 7763 U, negro y blanco como fondo en el área de impresión.

Cantidad a imprimir: 2,650 piezas.

Sustrato: Polietileno transparente calibre 300.

Cinta de seguridad: Cierre "in-line" con cinta adhesiva de seguridad.

Empaque: En cajas de cartón corrugado de 30 x 40 x 15 cm. Con resistencia de 8 a 10 kg/cm² y selladas.

Textos de identificación de etiqueta para empaque:

Entidad.
Distrito.
Nombre del documento.
Cantidad por caja.
Número de caja.

Cantidad en el empaque: 300 piezas por caja.

Clasificación: Por DISTRITO, de acuerdo al listado de clasificación proporcionado por el Instituto, con base en la conformación distrital actual.

NOTA: El arte contiene una etiqueta simulada al centro de la bolsa, sin embargo, este espacio no lleva ninguna impresión.



INSTITUTO ELECTORAL DEL ESTADO DE ZACATECAS

COMITÉ DE ADQUISICIONES, ARRENDAMIENTOS DE BIENES
MUEBLES E INMUEBLES, CONTRATACIÓN DE SERVICIOS Y
DESINCORPORACIÓN DE BIENES DEL INSTITUTO

LICITACIÓN PÚBLICA ESTATAL NO. EA-932074968-N1-2021
"ADQUISICIÓN DE MATERIAL ELECTORAL"

ANEXO I. CARACTERÍSTICAS

ANEXO 1-AÑ

DOCUMENTO: BOLSA DE EXPEDIENTE DE CASILLA ESPECIAL DE LA ELECCIÓN PARA AYUNTAMIENTO

Formato: Illustrator cs.ai.

Fuentes: Myriad Pro, Arial y Helvética.

Tamaño del material impreso: 25 cm (± 1 cm) x 35 cm (± 1 cm) dimensiones internas.

Impresión: A tres tintas: Pantone 7763 U, negro y blanco como fondo en el área de impresión.

Cantidad a imprimir: 40 piezas.

Sustrato: Polietileno transparente calibre 300.

Cinta de seguridad: Cierre "in-line" con cinta adhesiva de seguridad.

Empaque: Se utilizará papel kraft.

Textos de identificación de etiqueta para empaque: Entidad.
Nombre del documento.
Cantidad por paquete.
Número de paquete.

Cantidad en el empaque: 30 Piezas por paquete.

Clasificación: Por ENTIDAD.

NOTA: El arte contiene una etiqueta simulada al centro de la bolsa, sin embargo, este espacio no lleva ninguna impresión.



INSTITUTO ELECTORAL DEL ESTADO DE ZACATECAS

COMITÉ DE ADQUISICIONES, ARRENDAMIENTOS DE BIENES
MUEBLES E INMUEBLES, CONTRATACIÓN DE SERVICIOS Y
DESINCORPORACIÓN DE BIENES DEL INSTITUTO

LICITACIÓN PÚBLICA ESTATAL NO. EA-932074968-N1-2021
"ADQUISICIÓN DE MATERIAL ELECTORAL"

ANEXO I. CARACTERÍSTICAS

ANEXO 1-AO

DOCUMENTO: BOLSA PARA BOLETAS SOBREPANTES DE LA ELECCION PARA AYUNTAMIENTO

Formato: Illustrator cs.ai.

Fuentes: Myriad Pro, Arial y Helvética.

Tamaño del material impreso: 30 cm (± 1 cm) x 44 cm (± 1 cm) dimensiones internas.

Impresión: A tres tintas: Pantone 7763 U, negro y blanco como fondo en el área de impresión.

Cantidad a imprimir: 2,650 piezas.

Sustrato: Polietileno transparente calibre 300.

Fuelle: 17 cm en la parte inferior.

Cinta de seguridad: Cierre "in-line" con cinta adhesiva de seguridad.

Empaque: En cajas de cartón corrugado de 35 x 50 x 15 cm. Con resistencia de 8 a 10 kg/cm² y selladas.

Textos de identificación de etiqueta para empaque: Entidad.
Distrito.
Nombre del documento.
Cantidad por caja.
Número de caja.

Cantidad en el empaque: 300 piezas por caja.

Clasificación: Por DISTRITO, de acuerdo al listado de clasificación proporcionado por el Instituto, con base en la conformación distrital actual.

NOTA: El arte contiene una etiqueta simulada al centro de la bolsa, sin embargo, este espacio no lleva ninguna impresión.



INSTITUTO ELECTORAL DEL ESTADO DE ZACATECAS

COMITÉ DE ADQUISICIONES, ARRENDAMIENTOS DE BIENES
MUEBLES E INMUEBLES, CONTRATACIÓN DE SERVICIOS Y
DESINCORPORACIÓN DE BIENES DEL INSTITUTO

LICITACIÓN PÚBLICA ESTATAL NO. EA-932074968-N1-2021
"ADQUISICIÓN DE MATERIAL ELECTORAL"

ANEXO I. CARACTERÍSTICAS

ANEXO 1-AP

DOCUMENTO: BOLSA PARA VOTOS VÁLIDOS DE LA ELECCIÓN PARA AYUNTAMIENTO

Formato: Illustrator cs.ai.

Fuentes: Myriad Pro, Arial y Helvética.

Tamaño del material impreso: 35 cm (± 1 cm) x 45 cm (± 1 cm) dimensiones internas.

Impresión: A tres tintas: Pantone 7763 U, negro y blanco como fondo en el área de impresión.

Cantidad a imprimir: 2,650 piezas.

Sustrato: Polietileno transparente calibre 300.

Fuelle: 17 cm en la parte inferior.

Cinta de seguridad: Cierre "in-line" con cinta adhesiva de seguridad.

Empaque: En cajas de cartón corrugado de 40 x 50 x 15 cm. Con resistencia de 8 a 10 kg/cm² y selladas.

Textos de identificación de etiqueta para empaque: Entidad.
Distrito.
Nombre del documento.
Cantidad por caja.
Número de caja.

Cantidad en el empaque: 300 piezas por caja.

Clasificación: Por DISTRITO, de acuerdo al listado de clasificación proporcionado por el Instituto, con base en la conformación distrital actual.

NOTA: El arte contiene una etiqueta simulada al centro de la bolsa, sin embargo, este espacio no lleva ninguna impresión.



INSTITUTO ELECTORAL DEL ESTADO DE ZACATECAS

**COMITÉ DE ADQUISICIONES, ARRENDAMIENTOS DE BIENES
MUEBLES E INMUEBLES, CONTRATACIÓN DE SERVICIOS Y
DESINCORPORACIÓN DE BIENES DEL INSTITUTO**

**LICITACIÓN PÚBLICA ESTATAL NO. EA-932074968-N1-2021
"ADQUISICIÓN DE MATERIAL ELECTORAL"**

ANEXO I. CARACTERÍSTICAS

ANEXO 1-AQ

DOCUMENTO: BOLSA PARA VOTOS NULOS DE LA ELECCIÓN PARA AYUNTAMIENTO

Formato: Illustrator cs.ai.

Fuentes: Myriad Pro, Arial y Helvética.

Tamaño del material impreso: 30 cm (± 1 cm) x 44 cm (± 1 cm).

Impresión: A tres tintas: Pantone 7763 U, negro y blanco como fondo en el área de impresión.

Cantidad a imprimir: 2,650 piezas.

Sustrato: Polietileno transparente calibre 300.

Fuelle: 17 cm en la parte inferior.

Cinta de seguridad: Cierre "in-line" con cinta adhesiva de seguridad.

Empaque: En cajas de cartón corrugado de 35 x 45 x 15 cm. Con resistencia de 8 a 10 kg/cm² y selladas.

Textos de identificación de etiqueta para empaque: Entidad.
Distrito.
Nombre del documento.
Cantidad por caja.
Número de caja.

Cantidad en el empaque: 300 piezas por caja.

Clasificación: Por DISTRITO, de acuerdo al listado de clasificación proporcionado por el Instituto, con base en la conformación distrital actual.

NOTA: El arte contiene una etiqueta simulada al centro de la bolsa, sin embargo, este espacio no lleva ninguna impresión.



INSTITUTO ELECTORAL DEL ESTADO DE ZACATECAS

COMITÉ DE ADQUISICIONES, ARRENDAMIENTOS DE BIENES
MUEBLES E INMUEBLES, CONTRATACIÓN DE SERVICIOS Y
DESINCORPORACIÓN DE BIENES DEL INSTITUTO

LICITACIÓN PÚBLICA ESTATAL NO. EA-932074968-N1-2021
"ADQUISICIÓN DE MATERIAL ELECTORAL"

ANEXO I. CARACTERÍSTICAS

ANEXO 1-AR

DOCUMENTO: BOLSA DE BOLETAS SOBREVANTES, VOTOS VÁLIDOS Y VOTOS NULOS DE LA ELECCIÓN PARA AYUNTAMIENTO

Formato: Illustrator cs.ai.

Fuentes: Myriad Pro, Arial y Helvética.

Tamaño del material impreso: 35 cm (±1 cm) x 45 cm (±1 cm) dimensiones internas.

Impresión: A tres tintas: Pantone 7763 U, negro y blanco como fondo en el área de impresión.

Cantidad a imprimir: 2.650 piezas.

Sustrato: Polietileno transparente calibre 300.

Cinta de seguridad: Nivel 2 o superior, cierre "in-line" con cinta de seguridad que acusa cualquier intento de apertura mostrando la palabra "ABIERTO".

Empaque: En cajas de cartón corrugado de 40 x 50 x 15 cm. Con resistencia de 8 a 10 kg/cm² y selladas.

Textos de identificación de etiqueta para empaque:
Entidad.
Distrito.
Nombre del documento.
Cantidad por caja.
Número de caja.

Cantidad en el empaque: 300 piezas por caja.

Clasificación: Por DISTRITO, de acuerdo al listado de clasificación proporcionado por el Instituto, con base en la conformación distrital actual.

NOTA: El arte contiene una etiqueta simulada al centro de la bolsa, sin embargo, este espacio no lleva ninguna impresión.



INSTITUTO ELECTORAL DEL ESTADO DE ZACATECAS

COMITÉ DE ADQUISICIONES, ARRENDAMIENTOS DE BIENES
MUEBLES E INMUEBLES, CONTRATACIÓN DE SERVICIOS Y
DESINCORPORACIÓN DE BIENES DEL INSTITUTO

LICITACIÓN PÚBLICA ESTATAL NO. EA-932074968-N1-2021
"ADQUISICIÓN DE MATERIAL ELECTORAL"

ANEXO I. CARACTERÍSTICAS

ANEXO 1-AS

DOCUMENTO: SOBRE PARA EL DEPÓSITO DE BOLETAS DE LA ELECCIÓN PARA AYUNTAMIENTO ENCONTRADAS EN OTRAS URNAS

Formato: Illustrator cs.ai.

Fuentes: Myriad Pro, Arial y Helvética.

Tamaño del documento impreso: 23 cm x 31 cm.

Impresión: Anverso: Pantone 7763 U.

Cantidad a imprimir: 2,650 piezas.

Sustrato: Bond de 90 gr.

Suaje: Como se muestra en el esquema.

Solapa: Sin solapa.

Empaque: En cajas de cartón corrugado de 25 x 35 x 25 cm. Con resistencia de 8 a 10 kg/cm² y selladas con cinta canela.

Textos de identificación de etiqueta para empaque:

Entidad.
Distrito.
Nombre del documento.
Cantidad por caja.
Número de caja.

Cantidad en el empaque: 500 sobres por caja.

Clasificación: Por DISTRITO, de acuerdo al listado de clasificación proporcionado por el Instituto, con base en la conformación distrital actual.

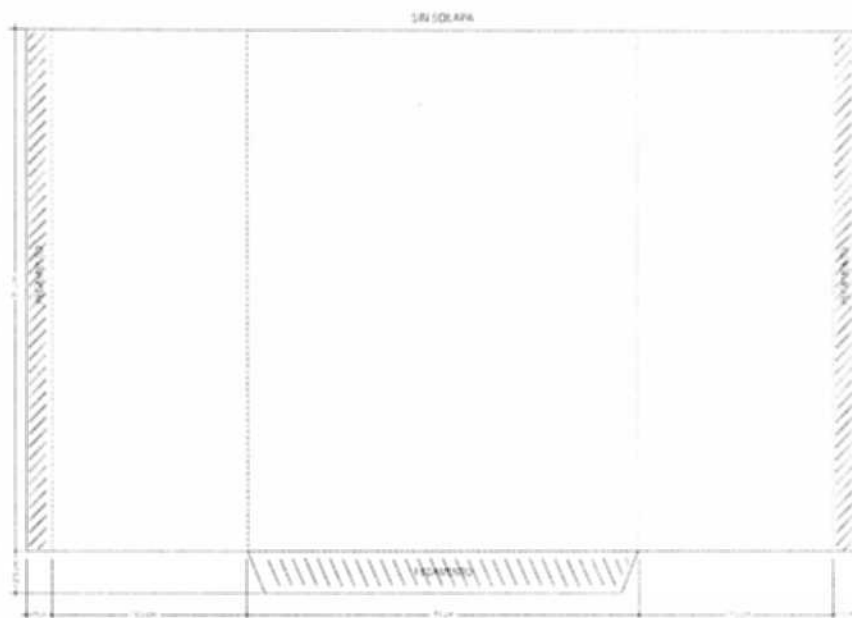



INSTITUTO ELECTORAL DEL ESTADO DE ZACATECAS

COMITÉ DE ADQUISICIONES, ARRENDAMIENTOS DE BIENES
MUEBLES E INMUEBLES, CONTRATACIÓN DE SERVICIOS Y
DESINCORPORACIÓN DE BIENES DEL INSTITUTO

LICITACIÓN PÚBLICA ESTATAL NO. EA-932074968-N1-2021
"ADQUISICIÓN DE MATERIAL ELECTORAL"

ANEXO I. CARACTERÍSTICAS

ANEXO 1-AT

**DOCUMENTO: BOLSA PARA ACTAS DE ESCRUTINIO Y CÁMPUTO
POR FUERA DEL PAQUETE ELECTORAL PARA
AYUNTAMIENTOS**

Formato:	Illustrator cs.ai.
Fuentes:	Myriad Pro, Arial y Helvética.
Tamaño del material impreso:	25 cm (±1cm) x 35 cm (±1cm) dimensiones internas.
Impresión	A dos tintas: Negro y blanco como fondo en el área de impresión.
Cantidad a imprimir:	2,650 bolsas.
Cinta de seguridad:	Cierre "in-line" con cinta adhesiva de seguridad.
Empaque:	En cajas de cartón corrugado de 30 x 40 x 15 cm. Con resistencia de 8 a 10 kg/cm ² y selladas con cinta canela.
Textos de identificación de etiqueta para empaque:	Entidad. Municipio. Nombre del documento. Cantidad por caja. Número de caja.
Cantidad en el empaque:	300 bolsas por caja.
Clasificación:	Por MUNICIPIO, de acuerdo al listado de clasificación proporcionado por el Instituto, con base en los 58 municipios.

NOTA: El arte contiene una etiqueta simulada al centro de la bolsa, sin embargo, este espacio no lleva ninguna impresión.



INSTITUTO ELECTORAL DEL ESTADO DE ZACATECAS

**COMITÉ DE ADQUISICIONES, ARRENDAMIENTOS DE BIENES
MUEBLES E INMUEBLES, CONTRATACIÓN DE SERVICIOS Y
DESINCORPORACIÓN DE BIENES DEL INSTITUTO**

**LICITACIÓN PÚBLICA ESTATAL NO. EA-932074968-N1-2021
"ADQUISICIÓN DE MATERIAL ELECTORAL"**

ANEXO I. CARACTERÍSTICAS

ANEXO 1-AU

DOCUMENTO: SOBRE PREP

Formato: Illustrator cc.ai.

Fuentes: Myriad Pro, Arial y Helvética.

Tamaño del material impreso: 30 cm (\pm 1 cm) x 44 cm (\pm 1 cm), con fuelle de 9 cm y solapa de 6 cm

Impresión: 3x0 (una cara a tres tintas (negro, blanco y Pantone 233 U))

Cantidad a imprimir: 2.650 piezas.

Sustrato: Polietileno semi opaco calibre 300 transparente.

Cinta de seguridad: Cierre "IN.LINE", con cinta adhesiva de seguridad nivel 2 o superior, con las leyendas "abierto o violado" Sobre con línea de seguridad lista para usarse.

Empaque: En cajas de cartón corrugado debidamente selladas e identificadas, de 25 x 45 x 30 cm. Con resistencia de 8 a 10 kg/cm² y selladas con cinta canela.

Textos de identificación de etiqueta para empaque:

Entidad.
Distrito.
Nombre del documento.
Cantidad por caja.
Número de caja.

Cantidad en el empaque: 150 piezas por caja.

Clasificación: Por DISTRITO O MUNICIPIO, de acuerdo al listado de clasificación proporcionado por el Instituto, con base en la conformación distrital actual.



INSTITUTO ELECTORAL DEL ESTADO DE ZACATECAS

COMITÉ DE ADQUISICIONES, ARRENDAMIENTOS DE BIENES
MUEBLES E INMUEBLES, CONTRATACIÓN DE SERVICIOS Y
DESINCORPORACIÓN DE BIENES DEL INSTITUTO

LICITACIÓN PÚBLICA ESTATAL NO. EA-932074968-N1-2021
"ADQUISICIÓN DE MATERIAL ELECTORAL"

ANEXO I. CARACTERÍSTICAS

ANEXO 1-AV

DOCUMENTO: CARTEL INFORMATIVO PARA LA CASILLA DE LA ELECCIÓN PARA AYUNTAMIENTO

Formato: Illustrator cs.ai.

Fuentes: Myriad Pro, Arial y Helvética

Tamaño del documento impreso: 38 x 21.5 cm.

Impresión: Anverso: A dos tintas, Pantone 7763 U y Pantone 720 U.

Cantidad a imprimir: 2,650 piezas.

Sustrato: Multicapa o sulfatada 18 pts (o alguna cartulina de características similares).

Suaje: Con dos soportes laterales y cuatro pestañas de 5.6 X 10 cm y con terminación triangular, como se muestra en el esquema.

Empaque: Se utilizará papel kraft.

Textos de identificación de etiqueta para empaque:

Entidad.
Distrito.
Nombre del documento.
Cantidad por paquete.
Número de paquete.

Cantidad en el empaque: 100 piezas por paquete.

Clasificación: Por DISTRITO, de acuerdo al listado de clasificación proporcionado por el Instituto, con base en la conformación distrital actual.

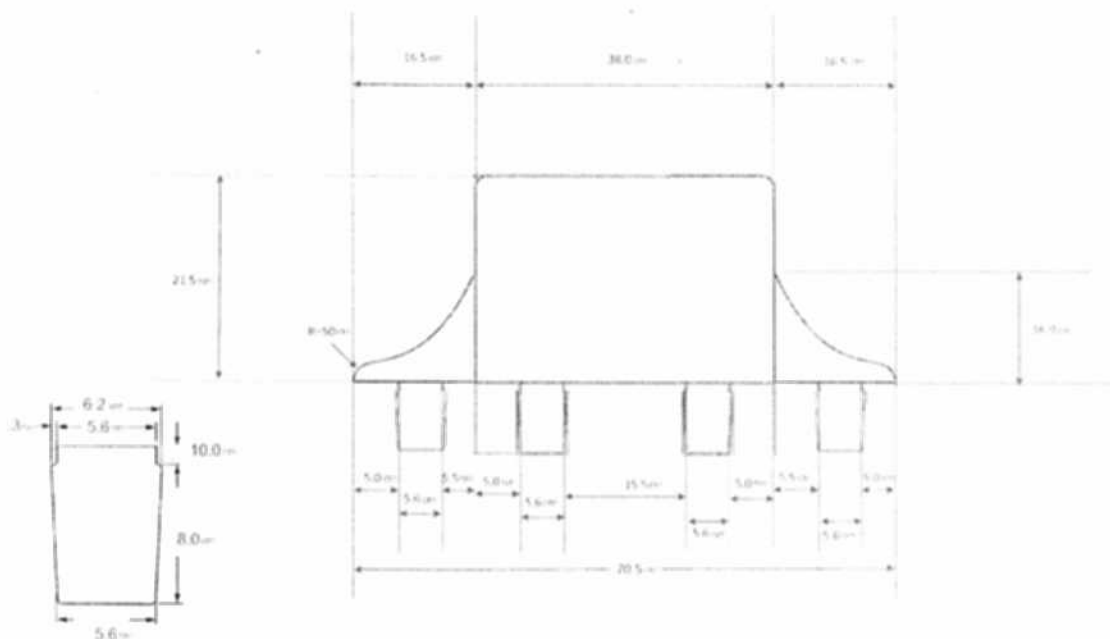



INSTITUTO ELECTORAL DEL ESTADO DE ZACATECAS

COMITÉ DE ADQUISICIONES, ARRENDAMIENTOS DE BIENES
MUEBLES E INMUEBLES, CONTRATACIÓN DE SERVICIOS Y
DESINCORPORACIÓN DE BIENES DEL INSTITUTO

LICITACIÓN PÚBLICA ESTATAL NO. EA-932074968-N1-2021
"ADQUISICIÓN DE MATERIAL ELECTORAL"

ANEXO I. CARACTERÍSTICAS

ANEXO 1-AW SIMULACRO



INSTITUTO ELECTORAL DEL ESTADO DE ZACATECAS
 ESPECIFICACIONES TÉCNICAS DEL PRODUCTO
CAJA PAQUETE ELECTORAL ELECCIÓN AYUNTAMIENTO

CAMBIOS

REVISIÓN	RESPONSABLE	FECHA
1		
2		

TOTAL DE CAJAS PAQUETE ELECTORAL A PRODUCIR.

- Cajas paquete electoral. 2,650
- Cajas paquete electoral con la leyenda SIMULACRO. 363
- Cajas paquete para depositar las cajas de envío de expedientes. 106

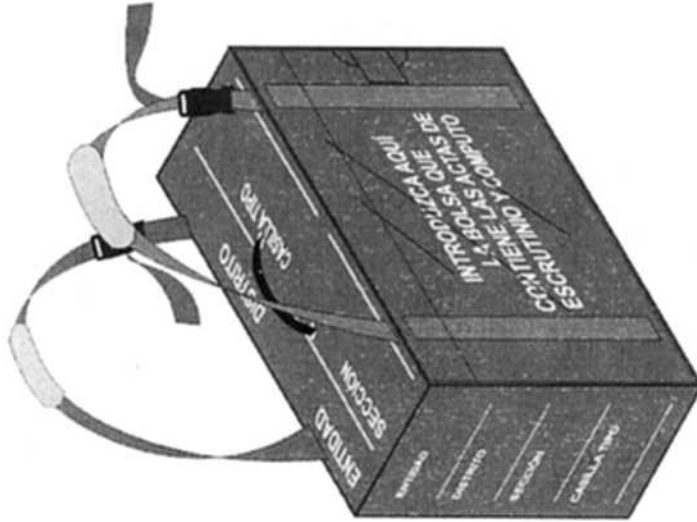

DESCRIPCIÓN DEL PRODUCTO:

CAJA PAQUETE ELECTORAL AYUNTAMIENTO	Caja plegadiza de plástico corrugado
DIMENSIONES CPE:	Largo: 470 mm Ancho: 150 mm Alto: 300 mm
Medidas interiores:	Correas de polipropileno.
Tolerancia (± 0 mm)	Hombrecas de tela.
ACOTACIONES:	NORMAS: NMX-E-004-CNCP-2004 ASTM D 1938-14
ESCALA:	Sin escala

COMPONENTES DE LA CAJA PAQUETE

Fundas plásticas transparentes	NMX-E-062-CHCP-2010 ASTM D256-10e1
Seguros y pasacintas de plástico.	NOM-030-SCF-2006
Cinta doble contacto de polipropileno.	NMX-EE-075-1980
Correas de polipropileno.	NOM-030-SCF-2004
Hombrecas de tela.	NMX-EE-074-1980

ELABORÓ:

REVISÓ:	
APROBÓ:	

PROCESO:	ASTM D1004-13
EQUIPO:	Extrusora y suajadora

CAMBIOS		
REVISIÓN	RESPONSABLE	FECHA
1		
2		

INSTITUTO ELECTORAL DEL ESTADO DE ZACATECAS
 ESPECIFICACIONES TÉCNICAS DEL PRODUCTO
CAJA PAQUETE ELECTORAL ELECCIÓN AYUNTAMIENTO

Dimensiones generales del desarrollo para su producción:

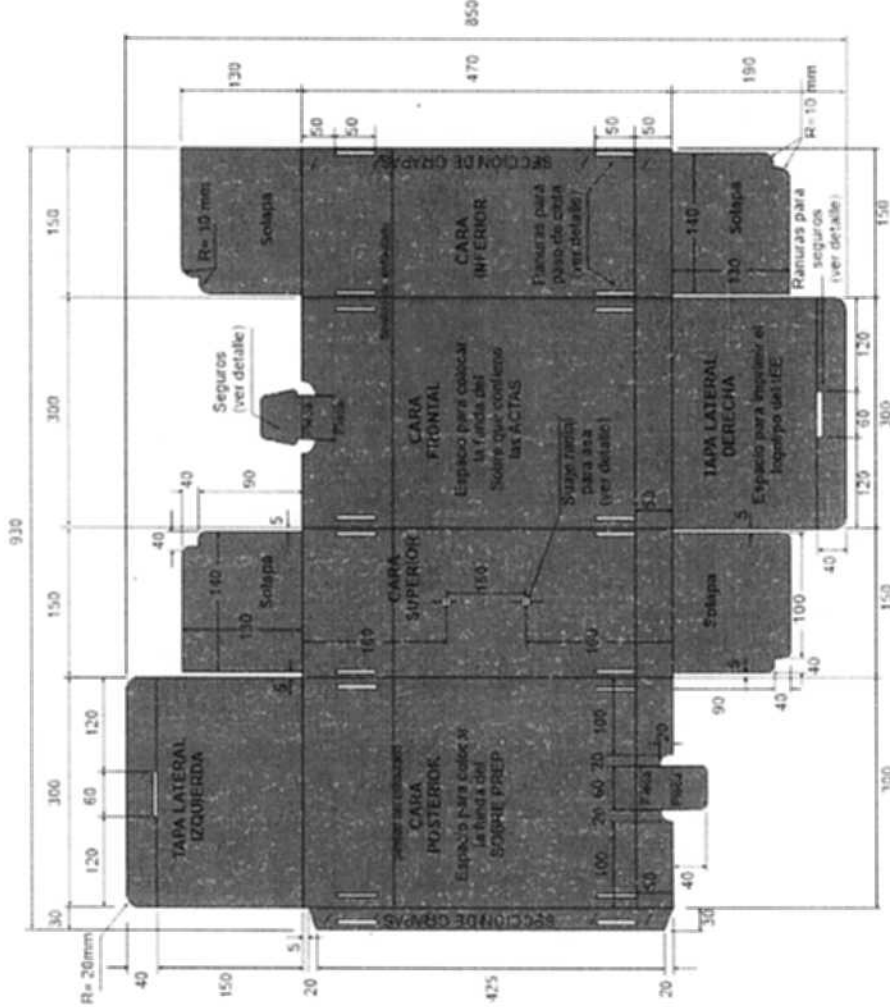

Material para unir la caja en una pieza:

Grapas: 6 grapas en la sección especificada.

Material: Alambre electro-galvanizado. Ancho: 95 milésimas de pulgada (2.4 mm).

Espesor: 23 milésimas de pulgada (0.6 mm).

Dimensiones de la grapa: Ancho de lomo: 12 mm. Largo de pata: 9 mm

Nota:

Las cuchillas de los suajes deberán revisarse cada 1000 golpes para evitar dimensiones fuera de tolerancias.

DESCRIPCIÓN DEL PRODUCTO:		MATERIAL DE FABRICACIÓN:		ELABORADO:	
CAJA PAQUETE ELECTORAL AYUNTAMIENTO		Lámina de plástico de polipropileno		Enfilado en posición horizontal	
DIMENSIONES:		Color: PANTONE 7763U		REVISO:	
Largo: 470 mm		Calibre: 3 mm (±5%) (3.152.85 mm)		Concentración del color del 1.5% a 3%.	
Ancho: 150 mm		Gramaje: 600 g/m ² (±10%) (660/540g/m ²)		ADICIVO U.V.: 0.1 % en peso.	
Tolerancia (±2.0 mm)		Ancho de flauta: 5mm		APROBADO:	
ACOTACIONES:		NORMAS: NMX-E-004-CNCP-2004		EQUIPO:	
Mímetros		Sin escala		Extrusión y Sujado	
		ASTM D256-10e1		Extrusoras, Sujadoras	
		ASTM D1938-14		NMX-E-082-CNCP-2010	
				Tratamiento corona 38-42 dynes.	



INSTITUTO ELECTORAL DEL ESTADO DE ZACATECAS
 ESPECIFICACIONES TÉCNICAS DEL PRODUCTO
CAJA PAQUETE ELECTORAL ELECCIÓN AYUNTAMIENTO

CAMBIOS

REVISIÓN	RESPONSABLE	FECHA
1		
2		

SUAJES PARA FORMAR SEGUROS Y RANURAS.

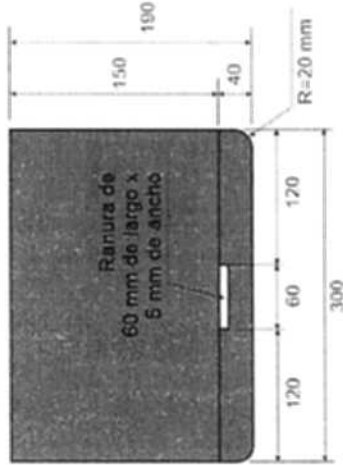

Ranuras en solapas de tapa lateral:

Largo: 60 mm x Ancho: 5 mm.

En el ancho de las ranuras se está considerando el grosor del material por el doblez para facilitar la entrada de los seguros.

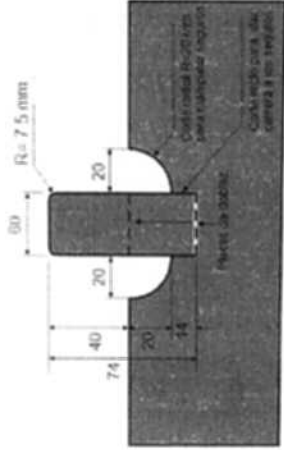

Seguro para cerrar la tapa lateral derecha:

Sujes radiales en cara superior:

Para colocar el asa y contra-asa r=8mm

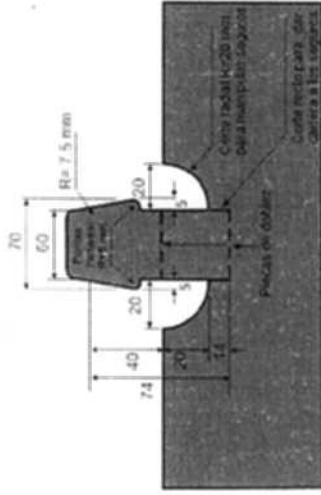

Seguro para cerrar la tapa lateral izquierda:

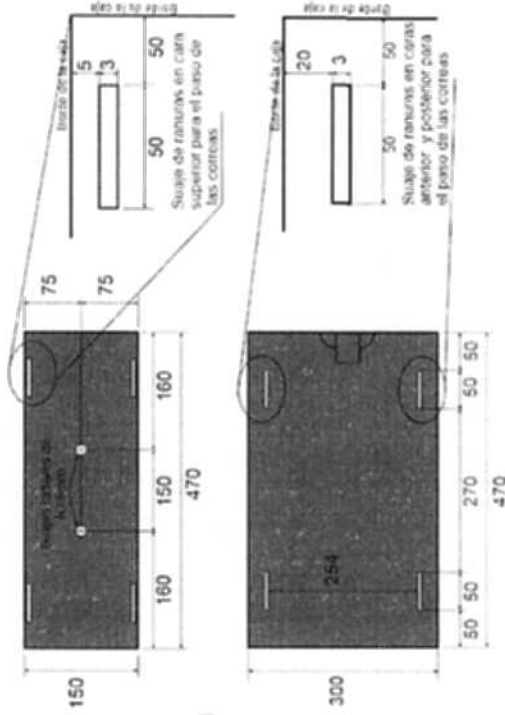

Ranuras en caras: superior, inferior, frontal y posterior para el paso de correas:

Largo: 50 mm
 Ancho: 3 mm

Nota:

Las cuchillas de los suajes deberán revisarse cada 1000 golpes para evitar dimensiones fuera de tolerancias.

DESCRIPCIÓN DEL PRODUCTO:		MATERIAL DE FABRICACIÓN:	
CAJA PAQUETE ELECTORAL AYUNTAMIENTO		Lámina de plástico de polipropileno.	
DIMENSIONES:		Color: PANTONE 7763U	
Largo: 470 mm		Enfilado en posición horizontal	
Ancho: 150 mm		Concentración del color de 1.5% a 3%.	
Alto: 300 mm		Aditivo U.V.: 0.1 % en peso.	
Tolerancia (±2.0 mm)		Tratamiento corona 38-42 dynas.	
ESCALA:		PROCESO:	
Milímetros Sin escala		NMX-E-004-CHNC-2004	
		NMX-E-082-CHNC-2010	
		ASTM D1938-14	
		EQUIPO:	
		Extrusión y Sujado Extrusoras, Sujajobras	
		ELABORO:	
		REVISO:	
		APROBO:	

 <p>INSTITUTO ELECTORAL DEL ESTADO DE ZACATECAS ESPECIFICACIONES TÉCNICAS DEL PRODUCTO CAJA PAQUETE ELECTORAL ELECCIÓN AYUNTAMIENTO</p>	CAMBIOS		
	REVISIÓN	RESPONSABLE	FECHA
	1		
	2		

IMPRESIONES EN CARAS SUPERIOR, LATERALES Y FRONTAL.

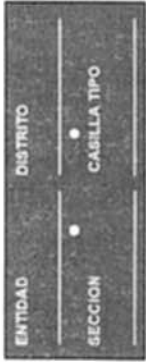

Impresión en cara superior:
 ENTIDAD, DISTRITO, SECCIÓN y CASILLA TIPO.
 Fuente: Arial bold de 42 puntos (negritas).
 Líneas: 3 mm de grosor x 220 mm de largo.



Texto adicional sobre cara superior (para cajas paquete SIMULACRO).
 Fuente: Arial Bold de 115 puntos.
 Inclinación: 30°.

Distribución de la impresión de los textos en la cara superior:

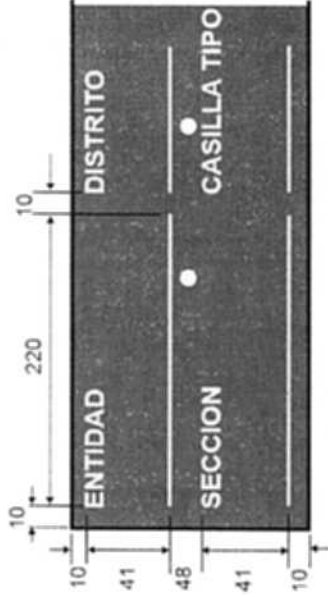

Impresión en cara lateral derecha:

Emblema del IEEZ.
 Dimensiones aproximadas:
 140 mm de largo x 84 mm de alto.
 Archivos proporcionados por el Instituto.



Impresión en la cara lateral izquierda:
 ENTIDAD, DISTRITO, SECCIÓN y CASILLA TIPO.
 Fuente: Arial bold de 36 puntos (negritas).
 Líneas: 3 mm de grosor x 120 mm de largo.
Logotipo reciclado:
 Dimensiones: 20 mm de largo x 27 mm de alto.
Recuadro para código de barras
 Dimensiones: 56 mm de largo x 27 mm de alto



Impresión sobre en la cara frontal:
 INTRODUZCA AQUÍ LA BOLSA QUE CONTIENE LAS ACTAS DE ESCRUTINIO Y CÓMPUTO.
 Fuente: Arial bold de 60 puntos (negritas) en cuatro líneas.

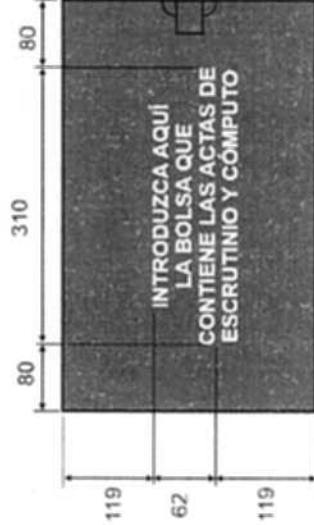

DESCRIPCIÓN DEL PRODUCTO:	CAJA PAQUETE ELECTORAL AYUNTAMIENTO		
DIMENSIONES:	Las indicadas en los gráficos		
ACOTACIONES:	Milímetros	ESCALA:	Sin escala
MATERIAL DE FABRICACIÓN:	Tinta UV o base agua		
REVISIÓN:	Impresión en serigrafía.		
APROBO:	A una tinta.		
PROCESO:	Impresión	EQUIPO:	Impresora de serigrafía
NORMAS:	NOM-252-SSA1-2011	NMX-E-232-CNCP-2014	
ELABORÓ:			



INSTITUTO ELECTORAL DEL ESTADO DE ZACATECAS
 ESPECIFICACIONES TÉCNICAS DEL PRODUCTO
CAJA PAQUETE ELECTORAL ELECCIÓN AYUNTAMIENTO

CAMBIOS

REVISIÓN	RESPONSABLE	FECHA
1		
2		

Fundas de polivinil exteriores:

Impresiones en la funda 1:

Será en efecto espejo por la cara interna de la funda.

Dimensiones

Funda 1:

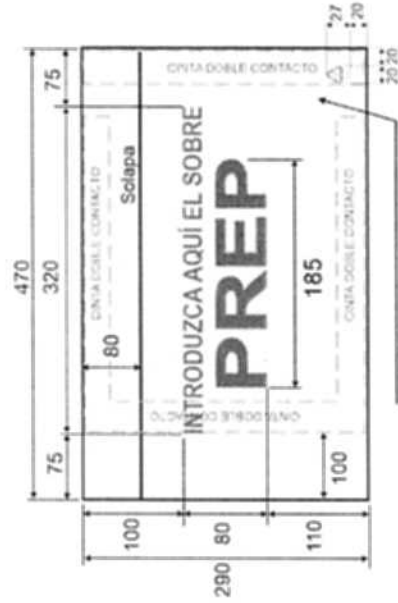

Espacio libre de cinta adhesiva para el deslizamiento libre de la correa

Funda 2:



Espacio libre de cinta adhesiva para el deslizamiento libre de la correa

Color funda 1: Pantone Magenta Process C.
Texto: **PREP.**
Fuente: Arial Black de 150 puntos (negritas) con una línea de perfil de 2.83 puntos.



Logotipo reciclado:
Dimensiones: 20 mm de largo x 27 mm de alto

Nota:

Funda 1: Se colocará en la cara posterior de la caja paquete.

Funda 2: Se colocará en la cara frontal de la caja paquete.

Material para adherir las fundas en la caja paquete electoral:

Cinta doble contacto transparente de polipropileno.

Ancho: 50 mm (2").

Calibre: 25 micras (± 2 micras).

Espesor adhesivo: 18 micras (± 2 micras).

Elongación 40%.

La cinta será colocada en la cara posterior de las fundas como se muestra en las figuras, para permitir el paso y deslizamiento de las correas sin interferencia.

DESCRIPCIÓN DEL PRODUCTO:	MATERIAL DE FABRICACIÓN:		
CAJA PAQUETE ELECTORAL AYUNTAMIENTO	Película de polivinil flexible.		
DIMENSIONES:	Largo: 470 mm	Calibre: 5/6 (0.127 mm)	Tratamiento corona 38-42 dynas.
Tolerancia:	Ancho: 290 mm	Aditivo U.V.: 0.1 % en peso.	Solapa para cerrar la funda y proteger los sobres
(± 2.0 mm)	Solapa: 470 x 80 mm	Transparente.	Soldado perimetral térmico en tres bordes para formar la funda.
ACOTACIONES:	ESCALA:	NORMAS:	PROCESO:
Milímetros	Sin escala	NMX-E-232-CNCP-2014	Impresión y sellado
		ASTM D1004-13	EQUIPO: Scilabobra
			Imp. de serigrafía
			REVISÓ:
			APROBÓ:
			ELABORÓ:



INSTITUTO ELECTORAL DEL ESTADO DE ZACATECAS
 ESPECIFICACIONES TÉCNICAS DEL PRODUCTO
CAJA PAQUETE ELECTORAL ELECCIÓN AYUNTAMIENTO

CAMBIOS

REVISIÓN	RESPONSABLE	FECHA
1		
2		

Diseño y dimensiones de la asa:

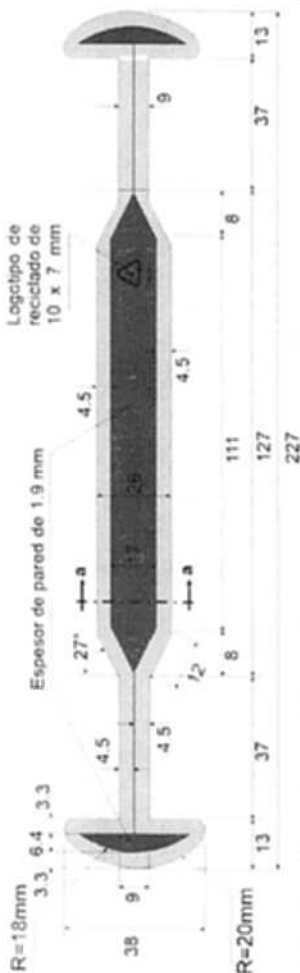

Diseño y dimensiones de la contra asa:

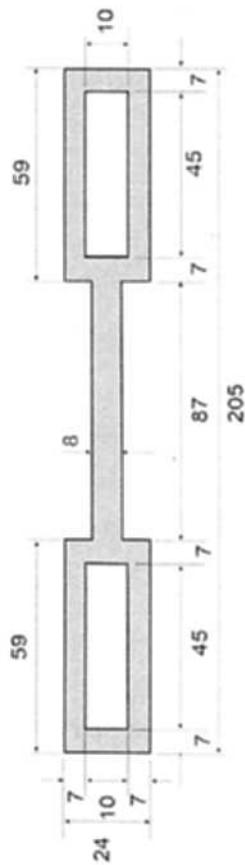

Detalle a-a

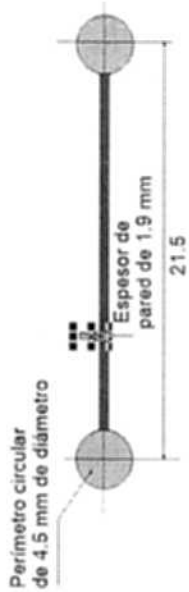

Especimen de ensayo: Tipo I moldeado con el compuesto plástico que se solicita en la producción de la asa.

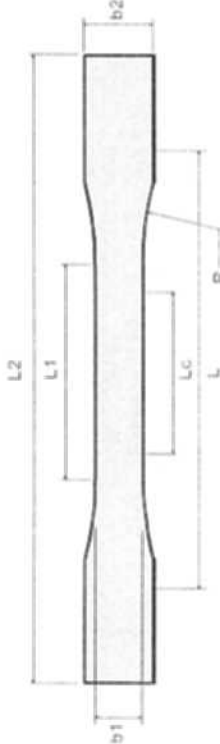

Dimensiones: (Unidades en milímetros).

L2:	165	b1:	13
L1:	57	b2:	19
Lc:	50	R:	76
L:	115	espesor:	3

DESCRIPCIÓN DEL PRODUCTO:

CAJA PAQUETE ELECTORAL AYUNTAMIENTO	Polietileno baja densidad
DIMENSIONES:	Indice de fluidez 2.0 g/10 mm (±25%), Resistencia a tracción a 20°C 150kg/cm ² , Módulo de Young 1.6 kg/cm ² .
Largo Asa: 227 mm	Largo Contra Asa: 205 mm
Ancho Asa: 38 mm	Ancho Contra Asa: 24 mm

MATERIAL DE FABRICACION:

Resistencia a la tracción x1000 psi 0.9-2.5.	Color negro pantone process Black C.
Resistencia Impacto Izod Jm-1.20-210.	Antiestático 0.05% en peso (+2%).
Dureza Rockwell D 60-73.	Shore 60.4-87.4.
Espeor: Asa 4.5 y contra asa 3.5 mm.	

NORMAS:

ASTM D256-10e1	ASTM D638-14	ASTM D1238-14	ASTM D785 - 08(2015)
NMX-E-082-CNCP-2010	NMX-E-232-CNCP-2014		

ESCALA:

Milímetros	Sin escala
------------	------------

ELABORO:

--	--

REVISÓ:

--	--

APROBÓ:

--	--

PROCESO:	Inyección
EQUIPO:	Mesa inyectora 100 l de cierre



INSTITUTO ELECTORAL DEL ESTADO DE ZACATECAS
 ESPECIFICACIONES TÉCNICAS DEL PRODUCTO
CAJA PAQUETE ELECTORAL ELECCIÓN AYUNTAMIENTO

CAMBIOS

REVISIÓN	RESPONSABLE	FECHA
1		
2		

CORREAS PARA LA CAJA PAQUETE ELECTORAL.

Correa superior: De 2" de ancho x 3 metros de largo, con las puntas cauterizadas.

Correa inferior: De 2" de ancho x 1.30 metros de largo, con las puntas cauterizadas.

Broches: En plástico de polipropileno color negro de 2", para cinta del mismo ancho.

Pasacinta: En plástico de polipropileno color negro de 2", para cinta del mismo ancho.

Hombreras

En tela poliéster 1200 color negro, con relleno interno.

Ribeteada perimetralmente con cinta de polipropileno color negro de 3/4" de ancho.

Las hombreras presentarán ranuras para el paso de la correa.

Sobre la superficie opuesta a las ranuras, llevará velcro de color negro de 5 x 10 cm de largo, para unir las hombreras en una sola pieza y formar el asa.

Cinta superior:

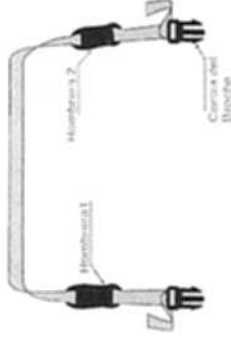

Cinta inferior:

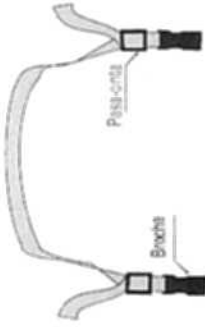

Broche:



Contra del Broche



Pasacinta:



Para colocar la correa superior se tomará como referencia la tapa que lleva impresa la información de la casilla y el seguro recto y para colocar la cinta inferior la tapa con el emblema del OPL impreso y el seguro tipo flecha.

Pasos para colocar e integrar la correa superior:

1. La correa se debe introducir en las ranuras de la caja paquete electoral.
2. Una vez colocada, por cada extremo introducir una hombrera (punta izquierda hombrera 1; punta derecha hombrera 2).
3. Insertar las puntas por las ranuras de la contras de los broches y recórralos hasta 40 cm aproximadamente.

Pasos para colocar e integrar la correa inferior:

1. La correa se debe introducir en las ranuras de la caja paquete electoral.
2. Insertar las puntas de la correa por las dos ranuras del pasacintas y enseguida pasarlas por los broches.
3. Por último hacer un regreso de las puntas en el mismo sentido de tal manera que amarren los seguros y no permita su desprendimiento.
4. Las puntas deberán salir aproximadamente 5 cm, para evitar su desprendimiento.

Dimensiones de hombreras:

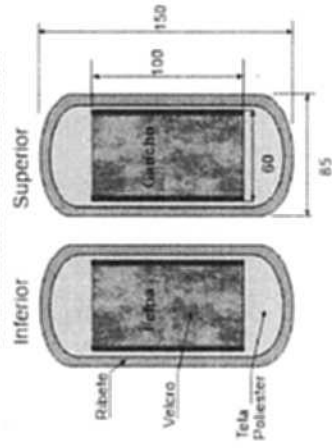

DESCRIPCIÓN DEL PRODUCTO:

CAJA PAQUETE ELECTORAL AYUNTAMIENTO

DIMENSIONES:

Las especificadas.

ACOTACIONES:

ESCALA: Sin escala
 Milímetros

MATERIAL DE FABRICACIÓN:

Cinta de polipropileno de 2" color negro.

Resistencia de la cinta: 5000 lb.

Broches de plástico de polipropileno de 2" color negro.

Pasacintas en plástico de polipropileno de 2", doble paso.

NORMAS:

MX-EE-048-SCFI-2004
 NMX-A-059

ELABORÓ:

Hombreras en tela poliéster 1200 color negro, ribeteadas.

REVISÓ:

Ribete de 3/4" en color negro.

Velcro de 2" en color negro.

APROBÓ:

PROCESO: NMX-A-057
 EQUIPO: NMX-A-069

 <p>INSTITUTO ELECTORAL DEL ESTADO DE ZACATECAS ESPECIFICACIONES TÉCNICAS DEL PRODUCTO CAJA PAQUETE ELECTORAL ELECCIÓN AYUNTAMIENTO</p>	CAMBIOS	
	REVISIÓN	RESPONSABLE
	1	FECHA
	2	

Dimensiones de caja para empaque:



Impresiones:

- Emblema del IEEZ.** Dimensiones aproximadas: 290 mm de largo x 100 mm de alto.
- Texto: ELECCIONES LOCALES 2020-2021.** CONTIENE 25 PIEZAS.
- Fuente:** Arial Bold de 100 puntos (negritas).
- Texto: CAJA PAQUETE ELECTORAL AYUNTAMIENTO.**
- Texto: CAJA PAQUETE ELECTORAL AYUNTAMIENTO SIMULACRO .**
- Texto: CONSERVE LA CAJA PARA GUARDAR LAS CAJAS PAQUETE ELECTORAL RECUPERADAS.**
- Fuente:** Arial Bold de 63 puntos (negritas).

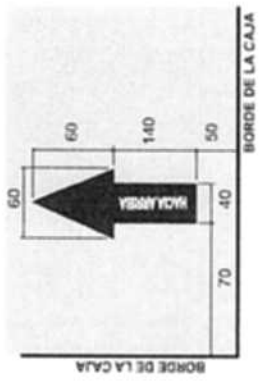

Flecha de

- Sobre las caras de menor superficie.
- Dimensiones: 60 mm de ancho x 200 mm de alto.
- Texto: HACIA ARRIBA** (negritas) calado sobre la flecha.
- Fuente:** Arial Bold de 34 puntos.
- Cierre y flejado de las cajas:** Cinta canela y 2 bandas de fleje plástico.



DESCRIPCIÓN DEL PRODUCTO:	MATERIAL DE FABRICACIÓN:	
	CAJA PAQUETE ELECTORAL AYUNTAMIENTO	Cartón corrugado sencillo Kraft.
DIMENSIONES:	Largo: 870 mm	Resistencia mínima a la columna de estiba (ECT) 32 lbs/pu ² .
	Ancho: 460 mm	Peso máximo de la caja con contenido 22.72 kg.
	Alto: 470 mm	Peso mínimo combinado de los papeles 366 g/m ² .
Tolerancia (+5, -0.0mm)		
ACOTACIONES:	ESCALA: Sin escala	PROCESO: Suajabóras
Milímetros		EQUIPO: Suajabóras
		Impresoras
		ELABORO:
		REVISO:
		APROBO:



INSTITUTO ELECTORAL DEL ESTADO DE ZACATECAS

COMITÉ DE ADQUISICIONES, ARRENDAMIENTOS DE BIENES
MUEBLES E INMUEBLES, CONTRATACIÓN DE SERVICIOS Y
DESINCORPORACIÓN DE BIENES DEL INSTITUTO

LICITACIÓN PÚBLICA ESTATAL NO. EA-932074968-N1-2021
"ADQUISICIÓN DE MATERIAL ELECTORAL"

ANEXO I. CARACTERÍSTICAS

ANEXO 1-AX SIMULACRO

DOCUMENTO: BOLSA PARA VOTOS VÁLIDOS DE LA ELECCIÓN PARA GUBERNATURA

Formato: Illustrator cs.ai.

Fuentes: Myriad Pro, Arial y Helvética.

Tamaño del material impreso: 35 cm (± 1 cm) x 45 cm (± 1 cm) dimensiones internas.

Impresión: A tres tintas: Pantone 7529 U, negro y blanco como fondo en el área de impresión.

Cantidad a imprimir: 2,650 piezas.

Sustrato: Polietileno transparente calibre 300.

Fuelle: 17 cm en la parte inferior.

Cinta de seguridad: Cierre "in-line" con cinta adhesiva de seguridad.

Empaque: En cajas de cartón corrugado de 40 x 50 x 15 cm. Con resistencia de 8 a 10 kg/cm² y selladas.

Textos de identificación de etiqueta para empaque: Entidad.
Distrito.
Nombre del documento.
Cantidad por caja.
Número de caja.

Cantidad en el empaque: 300 piezas por caja.

Clasificación: Por DISTRITO, de acuerdo al listado de clasificación proporcionado por el Instituto, con base en la conformación distrital actual.

NOTA: El arte contiene una etiqueta simulada al centro de la bolsa, sin embargo, este espacio no lleva ninguna impresión.



INSTITUTO ELECTORAL DEL ESTADO DE ZACATECAS

COMITÉ DE ADQUISICIONES, ARRENDAMIENTOS DE BIENES
MUEBLES E INMUEBLES, CONTRATACIÓN DE SERVICIOS Y
DESINCORPORACIÓN DE BIENES DEL INSTITUTO

LICITACIÓN PÚBLICA ESTATAL NO. EA-932074968-N1-2021
"ADQUISICIÓN DE MATERIAL ELECTORAL"

ANEXO I. CARACTERÍSTICAS

ANEXO 1-AY SIMULACRO

DOCUMENTO: BOLSA PARA VOTOS VÁLIDOS DE LA ELECCIÓN PARA DIPUTACIONES LOCALES

Formato: Illustrator cs.ai.

Fuentes: Myriad Pro, Arial y Helvética.

Tamaño del material impreso: 35 cm (± 1 cm) x 45 cm (± 1 cm) dimensiones internas.

Impresión: A tres tintas: Pantone 7613 U, negro y blanco como fondo en el área de impresión.

Cantidad a imprimir: 2,650 piezas.

Sustrato: Polietileno transparente calibre 300.

Fuelle: 17 cm en la parte inferior.

Cinta de seguridad: Cierre "in-line" con cinta adhesiva de seguridad.

Empaque: En cajas de cartón corrugado de 40 x 50 x 15 cm. Con resistencia de 8 a 10 kg/cm² y selladas.

Textos de identificación de etiqueta para empaque: Entidad.
Distrito.
Nombre del documento.
Cantidad por caja.
Número de caja.

Cantidad en el empaque: 300 piezas por caja.

Clasificación: Por DISTRITO, de acuerdo al listado de clasificación proporcionado por el Instituto, con base en la conformación distrital actual.

NOTA: El arte contiene una etiqueta simulada al centro de la bolsa, sin embargo, este espacio no lleva ninguna impresión.



INSTITUTO ELECTORAL DEL ESTADO DE ZACATECAS

COMITÉ DE ADQUISICIONES, ARRENDAMIENTOS DE BIENES
MUEBLES E INMUEBLES, CONTRATACIÓN DE SERVICIOS Y
DESINCORPORACIÓN DE BIENES DEL INSTITUTO

LICITACIÓN PÚBLICA ESTATAL NO. EA-932074968-N1-2021
"ADQUISICIÓN DE MATERIAL ELECTORAL"

ANEXO I. CARACTERÍSTICAS

ANEXO 1-AZ SIMULACRO

DOCUMENTO: BOLSA PARA VOTOS VÁLIDOS DE LA ELECCIÓN PARA DIPUTACIONES LOCALES

Formato: Illustrator cs.ai.

Fuentes: Myriad Pro, Arial y Helvética.

Tamaño del material impreso: 35 cm (± 1 cm) x 45 cm (± 1 cm) dimensiones internas.

Impresión: A tres tintas: Pantone 7613 U, negro y blanco como fondo en el área de impresión.

Cantidad a imprimir: 2,650 piezas.

Sustrato: Polietileno transparente calibre 300.

Fuelle: 17 cm en la parte inferior.

Cinta de seguridad: Cierre "in-line" con cinta adhesiva de seguridad.

Empaque: En cajas de cartón corrugado de 40 x 50 x 15 cm. Con resistencia de 8 a 10 kg/cm² y selladas.

Textos de identificación de etiqueta para empaque: Entidad.
Distrito.
Nombre del documento.
Cantidad por caja.
Número de caja.

Cantidad en el empaque: 300 piezas por caja.

Clasificación: Por DISTRITO, de acuerdo al listado de clasificación proporcionado por el Instituto, con base en la conformación distrital actual.

NOTA: El arte contiene una etiqueta simulada al centro de la bolsa, sin embargo, este espacio no lleva ninguna impresión.



INSTITUTO ELECTORAL DEL ESTADO DE ZACATECAS

COMITÉ DE ADQUISICIONES, ARRENDAMIENTOS DE BIENES
MUEBLES E INMUEBLES, CONTRATACIÓN DE SERVICIOS Y
DESINCORPORACIÓN DE BIENES DEL INSTITUTO

LICITACIÓN PÚBLICA ESTATAL NO. EA-932074968-N1-2021
"ADQUISICIÓN DE MATERIAL ELECTORAL"

ANEXO I. CARACTERÍSTICAS

ANEXO 1-B

INSTITUTO ELECTORAL DEL ESTADO DE ZACATECAS
 ESPECIFICACIONES TÉCNICAS DEL PRODUCTO
URNA PARA LA ELECCIÓN DE GUBERNATURA

CAMBIOS

REVISIÓN	RESPONSABLE	FECHA
1		
2		

**TOTAL DE URNAS A PRODUCIR.**

Urna para la elección a la GUBERNATURA.

2650

TOTAL DE URNAS PARA SIMULACRO A PRODUCIR.

Urnas SIMULACRO.

0

TOTAL DE INSTRUCTIVOS A PRODUCIR.

Instructivo para armado de las urnas.

0

Incluye los instructivos para SIMULACRO y VOTOMEX.

0

TOTAL DE CINTAS SEGURIDAD A PRODUCIR.

Cinta para sellar las urnas y caja paquete electoral.

2650

Incluye la cantidad de cintas para SIMULACRO y VOTOMEX.

3031

TOTAL DE ETIQUETAS BRAILLE A PRODUCIR.

En caso de reutilizar urnas, el Instituto solicitará la cantidad adicional de etiquetas braille

2650

Nota:

Las urnas se empaquetarán en la caja contenedora del material electoral.

Entre los dobleces de la urna de GUBERNATURA se colocará un instructivo de armado.

Las urnas correspondientes a simulacro se entregarán por separado al resto de los materiales.

DESCRIPCIÓN DEL PRODUCTO:	MATERIAL DE FABRICACION:		Resistencia de la urna armada:	ELABORO:
URNAS ELECTORALES	Lámina rígida plana transparente cristal.	Calibre: 1 mm (40 puntos).	4 kg con carga intama.	
DIMENSIONES:	Resina polipropileno copolímero random.	Índice de fluidez (MFR) dg/min 2.3	por caída esquinada o superficie plana.	
Extremos:	Largo: 380 mm	Resistencia a la tensión: 27 N/mm ²	por tracción al abrir.	
	Ancho: 380 mm	Gramaje: 880 g/m ² (± 5%) (924g-836g).		
	Alto: 380 mm	Transparencia: 95% mínimo.		
Tolerancia: (+3.0; -0.0 mm)				
ACOTACIONES:	NORMAS:	PROCESO:	EQUIPO:	
Milímetros	ASTM D1003-14	Estusión y suajado	Suajadora	
	ASTM D638-15			
	ASTM D1238-14			



INSTITUTO ELECTORAL DEL ESTADO DE ZACATECAS
 ESPECIFICACIONES TÉCNICAS DEL PRODUCTO
URNA PARA LA ELECCIÓN DE GUBERNATURA

CAMBIOS

REVISIÓN	RESPONSABLE	FECHA
1		
2		

Dimensiones generales del desarrollo para la producción de urna:

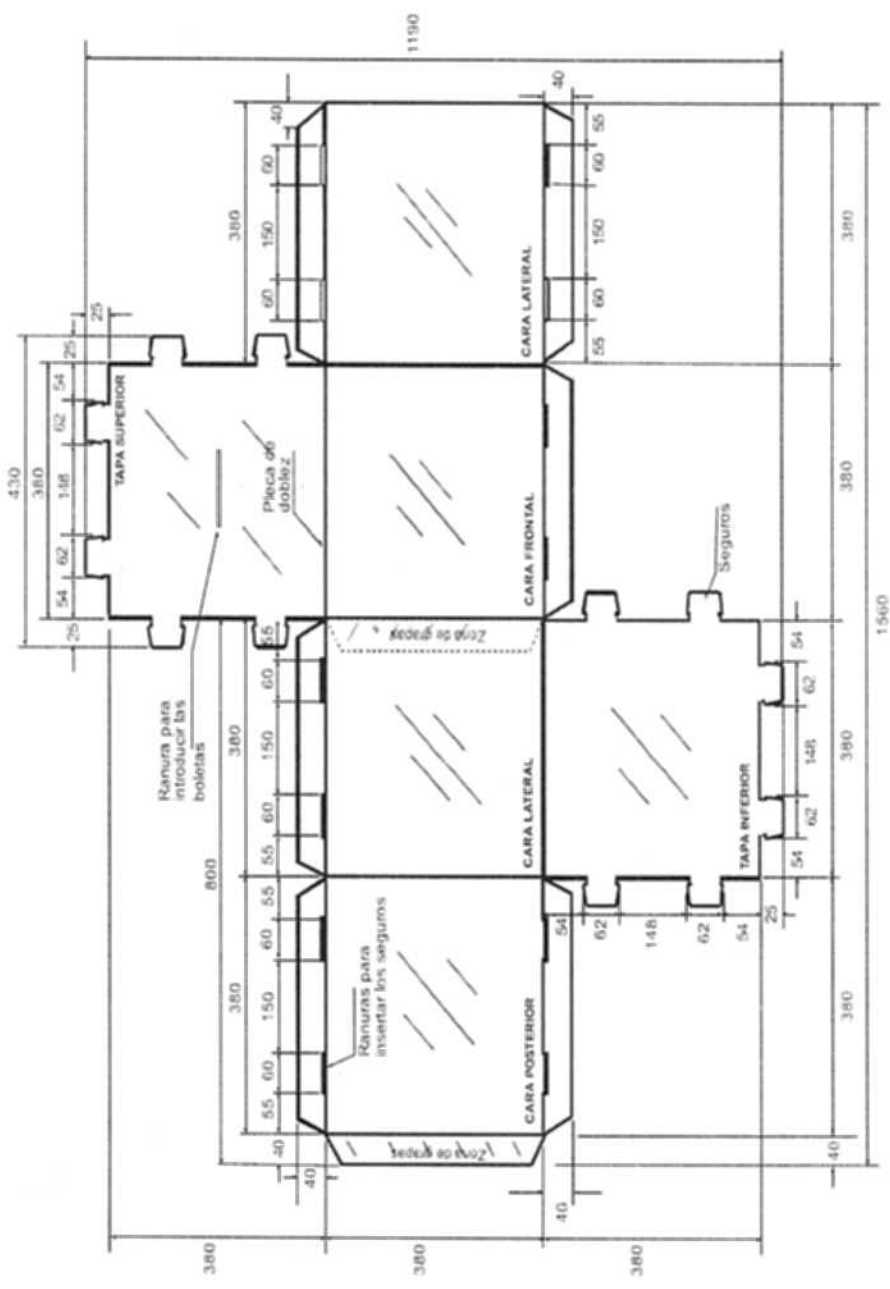

Grapas para cerrar la urna en una pieza:
 10 grapas (5 en cada sección especificada).

Material:

Alambre electro-galvanizado.
 Ancho: 95 milésimas de pulgada (2.4 mm).
 Espesor: 23 milésimas de pulgada (0.6 mm).

Dimensiones de la grapa:

Ancho de lomo: 12 mm.
 Largo de pata: 9 mm.

Nota: las cuchillas de los suajes deberán revisarse cada 1000 golpes para evitar dimensiones fuera de tolerancias.

DESCRIPCIÓN DEL PRODUCTO:		MATERIAL DE FABRICACIÓN:		ELABORÓ:
DESARROLLO PARA PRODUCCIÓN		Lámina rígida plana transparente cristal.		
DIMENSIONES:	Largo: 380 mm	Índice de fluidez (MFR) 40/min 2.3.	Tratamiento corona en ambas caras 38-42 Dynas.	
Exteriores	Ancho: 380 mm	Resistencia a la tensión: 27 N/mm ² .	Aditivos: Nucleantes y clarificantes para mejorar las propiedades físicas y de transparencia.	REVISÓ:
Tolerancia: (+3.0; -0.0 mm)	Alto: 380 mm	Transparencia: 95% mínimo.	U.V. al 1% en peso (+2%).	APROBÓ:
ACOTACIONES:	Millímetros	NORMAS:		
ESCALA:	Sin escala	MIX-E-232-CNCP-2011	ASTM D1003-14	
		ASTM D638-15	ASTM D1238-14	
				PROCESO:
				Extrusión y suajado
				EQUIPO:
				Extrusora y Suajadora

INSTITUTO ELECTORAL DEL ESTADO DE ZACATECAS
 ESPECIFICACIONES TÉCNICAS DEL PRODUCTO
URNA PARA LA ELECCIÓN DE GUBERNATURA

CAMBIOS

REVISIÓN RESPONSABLE FECHA

1

2

SUAJES PARA LA FORMACIÓN DE RANURAS Y SEGUROS

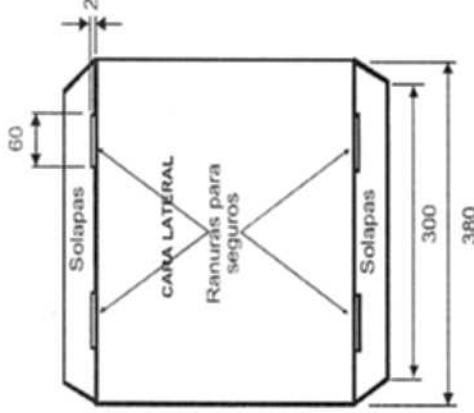
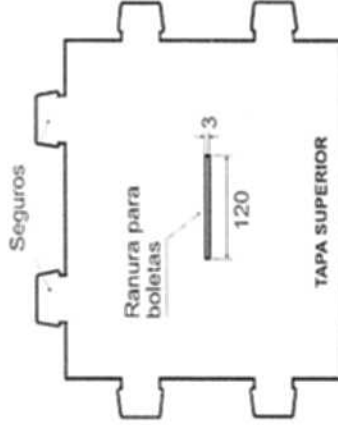

Sujes para formar ranuras:

En la tapa superior para introducir las boletas
 Largo: 120 mm (± 2 mm).
 Ancho: 3 mm (+1; -0.0 mm).

Sujes para formar solapas:

En solapas para insertar los seguros
 Largo: 60 mm (+1; -0.0 mm).
 Ancho: 2.0 mm (+1 mm; -0.0 mm).

Seguros

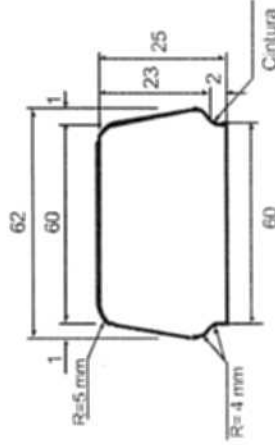

Sujes para formación de seguros:

Ubicados en los tres lados libres de las tapas superior e inferior.
 (2 seguros en cada uno de los tres lados libres).

De forma cónica: 60 mm en la parte superior; 62 mm en la parte inferior (± 1 mm); y
 25 mm (± 1.0 mm) de altura.

Cintura:

Largo: 60 mm.
 Alto: 2.0 mm (para sujetarse a la ranura).

DESCRIPCIÓN DEL PRODUCTO:

SUAJES PARA FORMAR RANURAS Y SEGUROS

Largo: 380 mm

Ancho: 380 mm

Alto: 280 mm

Tolerancia: (+3.0; -0.0 mm)

ESCALA:

Milímetros

Sin escala

MATERIAL DE FABRICACIÓN:

Lamina rígida plana transparente cristal.

Resina de polipropileno copolímero random.

Grabada con líneas diagonales a 45°.

Transparencia: 95% mínimo.

NORMAS:

NMX-E-232-CNCP-2016 ASTM D638-15

ASTM D1003-13

ASTM D1238-14

ELABORO:

REVISO:

APROBO:

EQUIPO:

Sujeladora

suajado



INSTITUTO ELECTORAL DEL ESTADO DE ZACATECAS
 ESPECIFICACIONES TÉCNICAS DEL PRODUCTO
URNA PARA LA ELECCIÓN DE GUBERNATURA

CAMBIOS

REVISIÓN	RESPONSABLE	FECHA
1		
2		

IMPRESIÓN DE LA URNA DE GUBERNATURA.

Las impresiones serán en efecto espejo sobre la superficie lisa e interna de la tapa superior, caras frontal, posterior y laterales.

Impresión en la Tapa superior:
 GUBERNATURA.

Fuente: Impact de 153 puntos (extendida en eje X= de 303.51 a 320.0 mm).

Marco perimetral de la ranura:
 10 mm de ancho.

Flecha indicadora: 140 mm de largo por 25 mm de ancho.

Texto: DEPOSITE AQUI SU BOLETA.

Fuente: Micrograma Dee Bold Extended de 63 puntos.

Impresiones en cara frontal, posterior y laterales:

Emblema del IEEZ

Imagen proporcionada por el Instituto.

Dimensiones: 114 mm de largo x 40 mm de alto.



TAPA SUPERIOR

CARAS FRONTAL, POSTERIOR Y LATERALES

Texto:
 GUBERNATURA.
Fuente: Impact de 153 puntos (extendida en eje X= de 303.51 a 320.0 mm).
Cara frontal:
 Logotipo de reciclado.
 Dimensiones: 20 mm de ancho x 27 mm de alto.



URNAS SIMULACRO.

Impresión adicional en caras frontal, posterior y laterales:

Texto: **SIMULACRO.**

Fuente: Impact de 153 puntos (45 mm de alto x 247 mm de largo).
 Inclinación 45°.

Impresión adicional en caras laterales

DESCRIPCIÓN DEL PRODUCTO: IMPRESIÓN URNA GUBERNATURA	MATERIAL DE FABRICACIÓN: Impresión en serigrafía.	ELABORÓ:
DIMENSIONES: Las indicadas en los gráficos.	Tinta UV o base agua. A una línea.	REVISÓ:
ACOTACIONES: Milímetros	Color Pantone 7529U.	APROBÓ:
ESCALA: Sin escala	NORMAS: NOM-252-SSA1-2013	EQUIPO: Impresora plana para serigrafía
		PROCESO: Impresión
		NUM-E-232-CNCP-2016



INSTITUTO ELECTORAL DEL ESTADO DE ZACATECAS
 ESPECIFICACIONES TÉCNICAS DEL PRODUCTO
 URNA PARA LA ELECCIÓN DE GUBERNATURA

CAMBIOS

REVISIÓN	RESPONSABLE	FECHA
1		
2		

CINTA DE SEGURIDAD PARA EL SELLADO DE LAS URNAS Y CAJA PAQUETE ELECTORAL



Emblema del IEEZ archivo proporcionado por el Instituto.
 Medidas: 103 mm de largo x 30 mm de alto.

Texto: **PROCESO ELECTORAL LOCAL 2020-2021.**

Fuente: Impact 124 puntos (comprimida en eje X= de 679.83 a 370.10 mm).

Características de la cinta

La cinta adhesiva debe presentarse embobinada uniformemente sobre sí misma en un centro de cartón, sin presentar defectos tales como:

- Telescopio: deslizamiento de las capas de la cinta una sobre otra.
- Ventaneo: enrollado de la cinta en el cual sus capas individuales están parcialmente separadas entre sí, permitiendo ver a través del embobinado o bien, presentar protuberancias.
- Sangrado: cuando la cinta adhesiva presenta pegajosidad por los extremos.

Al desembobinar la cinta a una longitud de tres metros, no debe romperse o desgarrarse.

Al desembobinar la cinta al menos tres metros no debe mostrar desprendimiento de adhesivo o texto.

La cinta adhesiva nueva debe contar con una ceja o pestaña que permita el fácil desembobinado.

DESCRIPCIÓN DEL PRODUCTO:	MATERIAL DE FABRICACIÓN:		ELABORÓ:
CINTA DE SEGURIDAD	Polipropileno adherible transparente.	Cinta de uso ligero.	Adhesivo hotmelt.
DIMENSIONES:	Impresión en ferografía.	Calibre 25 micras (± 2 micras).	Tratamiento corona 3B-4Z Dynas .
Tolerancia	Ancho: 48 mm A una línea.	Espesor adhesivo: 18 micras (± 2 micras).	Cumelo ó canño de canón. Diam. ext. 80 mm y espesor de 1.5 mm.
(+2.5% -0.0%)	Largo: 15 mm	Elongación 40% min.	Díametro exterior total de cinta y canjele 86 mm.
ACOTACIONES:	ESCALA: Sin escala	NORMAS: NMX-N-099-SCFI-2009	PROCESO: Impresión
Milímetros		ASTM D3652/D3652M-01(2012)	EQUIPO: Embobinadoras



INSTITUTO ELECTORAL DEL ESTADO DE ZACATECAS
 ESPECIFICACIONES TÉCNICAS DEL PRODUCTO
URNA PARA LA ELECCIÓN DE GUBERNATURA

CAMBIOS

REVISIÓN	RESPONSABLE	FECHA
1		
2		

ETIQUETA BRAILLE ADHERIBLE PIGMENTADA EN EL COLOR POR TIPO DE ELECCIÓN.

Color de la Elección:
 Pantone 7529U para GUBERNATURA.

La Etiqueta Braille debe pigmentarse en el color de la elección.

GUBERNATURA

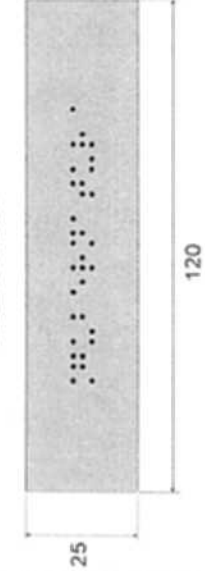

Las etiquetas adhesivas deben presentarse en planillas tamaño carta de 16 piezas, sin defectos de:
 -Ventaneo: deficiente adhesión de la mica sobre el respaldo, presentando burbujas de aire.
 -Sangrado: etiqueta adhesiva con pegajosidad por los extremos.
 La mica adherible no debe romperse o desgarrarse al levantar la etiqueta.
 La mica adherible debe contar con un suaje que permita el fácil levantamiento del papel de respaldo.

Nota:
 El fabricante de las urnas deberá pegar las etiquetas braille en la urna como se indica en la figura.



Ubicación de la Etiqueta Braille en la urna:
 Parte superior donde se encuentra la ranura.

Producción adicional de Etiquetas Braille:
 En caso de reutilizar urnas, el Instituto solicitará la cantidad adicional de Etiquetas Braille para actualizar las urnas existentes y serán entregadas en paquetes al Instituto empacadas con papel Kraft, clasificadas por distrito, además llevarán una etiqueta que identifique el producto.

DESCRIPCIÓN DEL PRODUCTO:	MATERIAL DE FABRICACIÓN:		ELABORÓ:
ETIQUETAS BRAILLE	Mica autoadherible pigmentada.	Elongación de la etiqueta 40%.	
DIMENSIONES:	Respaldo: papel bond siliconado.	PEEL (Adhesión al acero 180°): 127 g/pulgada.	REVISÓ:
	Tolerancia Largo: 120 mm	LOOP TACK (Pegajosidad): 17 g/pulgada.	APROBÓ:
	Ancho: 25 mm	SHEAR (Poder de fijación): 144 g/pulgada.	
ACOTACIONES:	NORMAS: NMX-N-099-SCFI-2009		PROCESÓ:
Milímetros	ESCALA: Sin escala	ASTM D3652/D3652M-01(2012)	EQUIPO: Suaje y Grabado
			Braille

REVISIÓN	RESPONSABLE	FECHA
1		
2		

Archivo proporcionado por el IEEZ.

Empaque de los instructivos:
 Se producirá un instructivo por casilla y se deberán colocar entre los dobles de la urna.

INSTRUCTIVO DE ARMADO Y SELLADO DE LA URNAS

PASO 1

DESPLIEGUE DE LA URNA
 DESPLIEGUE LA URNA Y PROCEDA DOBLARLA EN SENTIDO CONTRARIO AL QUE SE ENCUENTRA

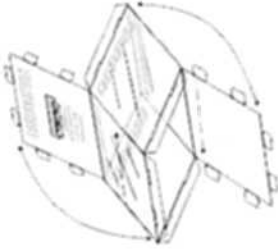

PASO 2

ENSAMBLE DE LA TAPA INFERIOR
 REICE EL ARMADO DE LA TAPA INFERIOR Y PARA ELLO DOBLE LAS SOLAPAS DE LAS PAREDES LATERALES HACIA EL INTERIOR DE LA URNA. DESPUES DOBLE LOS SEGUROS DE LA TAPA HACIA ABAJO INSERTAN-DOLOS VERTICALMENTE EN LAS RANURAS DE LAS SOLAPAS INICIANDO CON LOS DE ATRÁS HACIA ADELANTE

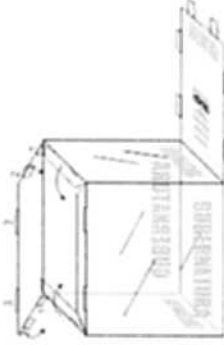

PASO 3

ENSAMBLE DE LA TAPA SUPERIOR
 PARA EL ARMADO DE LA TAPA SUPERIOR, GIRE LA URNA Y REPITA EL PROCEDIMIENTO DESCRITO EN EL PASO 2

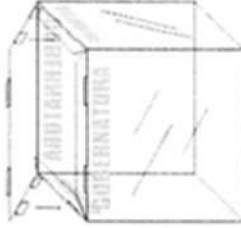

PASO 4

SELLADO DE LA URNA
 ARMADAS LAS TAPAS SUPERIOR E INFERIOR PROCEDA A SELLAR LA URNA UTILIZANDO LA CINTA COMO SE MUESTRA EN LA FIGURA. AL TERMINAR PASE LA MANO SOBRE LA CINTA PARA QUE ÉSTA SE ADHERA AL MATERIAL DE LA URNA

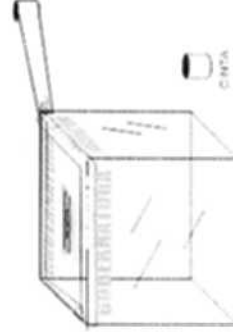

DESCRIPCIÓN DEL PRODUCTO:

INSTRUCTIVO DE ARMADO

DIMENSIONES:

Tamaño carta

Largo: 279 mm

Alto: 216 mm

ACOTACIONES:

Milímetros

Escala: Sin escala

MATERIAL DE FABRICACIÓN:

Papel bond de 75 g/m².

Impresión en offset 1x 0 (una cara).

A una tinta.

Color negro.

NORMAS:

ISO 216 (SERIE ANSI-A)

ELABORO:

Superior: 20 mm.

Inferior: 20 mm.

Izquierdo: 20 mm.

Derecho: 20 mm.

REVISO:

Superior: 20 mm.

Inferior: 20 mm.

Izquierdo: 20 mm.

Derecho: 20 mm.

APROBO:

Superior: 20 mm.

Inferior: 20 mm.

Izquierdo: 20 mm.

Derecho: 20 mm.

PROCESO:

Impresión

Impresión

Impresión

Superior: 20 mm.

Inferior: 20 mm.

Izquierdo: 20 mm.

Derecho: 20 mm.

EQUIPO:

Prensa plana



INSTITUTO ELECTORAL DEL ESTADO DE ZACATECAS

COMITÉ DE ADQUISICIONES, ARRENDAMIENTOS DE BIENES
MUEBLES E INMUEBLES, CONTRATACIÓN DE SERVICIOS Y
DESINCORPORACIÓN DE BIENES DEL INSTITUTO

LICITACIÓN PÚBLICA ESTATAL NO. EA-932074968-N1-2021
"ADQUISICIÓN DE MATERIAL ELECTORAL"

ANEXO I. CARACTERÍSTICAS

ANEXO 1-BA SIMULACRO

DOCUMENTO: BOLSA PARA VOTOS NULOS DE LA ELECCIÓN PARA GUBERNATURA

Formato: Illustrator cs.ai.

Fuentes: Myriad Pro, Arial y Helvética.

Tamaño del material impreso: 30 cm (± 1 cm) x 44 cm (± 1 cm) dimensiones internas.

Impresión: A tres tintas: Pantone 7529 U, negro y blanco como fondo en el área de impresión.

Cantidad a imprimir: 2,650 piezas.

Sustrato: Polietileno transparente calibre 300.

Fuelle: 17 cm en la parte inferior.

Cinta de seguridad: Cierre "in-line" con cinta adhesiva de seguridad.

Empaque: En cajas de cartón corrugado de 35 x 45 x 15 cm. Con resistencia de 8 a 10 kg/cm² y selladas.

Textos de identificación de etiqueta para empaque: Entidad.
Distrito.
Nombre del documento.
Cantidad por caja.
Número de caja.

Cantidad en el empaque: 300 piezas por caja.

Clasificación: Por DISTRITO, de acuerdo al listado de clasificación proporcionado por el Instituto, con base en la conformación distrital actual.

NOTA: El arte contiene una etiqueta simulada al centro de la bolsa, sin embargo, este espacio no lleva ninguna impresión.



INSTITUTO ELECTORAL DEL ESTADO DE ZACATECAS

COMITÉ DE ADQUISICIONES, ARRENDAMIENTOS DE BIENES
MUEBLES E INMUEBLES, CONTRATACIÓN DE SERVICIOS Y
DESINCORPORACIÓN DE BIENES DEL INSTITUTO

LICITACIÓN PÚBLICA ESTATAL NO. EA-932074968-N1-2021
"ADQUISICIÓN DE MATERIAL ELECTORAL"

ANEXO I. CARACTERÍSTICAS

ANEXO 1-BB SIMULACRO

DOCUMENTO: BOLSA PARA VOTOS NULOS DE LA ELECCIÓN PARA DIPUTACIONES LOCALES

Formato: Illustrator cs.ai.

Fuentes: Myriad Pro, Arial y Helvética.

Tamaño del material impreso: 30 cm (± 1 cm) x 44 cm (± 1 cm).

Impresión: A tres tintas: Pantone 7613 U, negro y blanco como fondo en el área de impresión.

Cantidad a imprimir: 2,650 piezas.

Sustrato: Polietileno transparente calibre 300.

Fuelle: 17 cm en la parte inferior.

Cinta de seguridad: Cierre "in-line" con cinta adhesiva de seguridad.

Empaque: En cajas de cartón corrugado de 35 x 45 x 15 cm. Con resistencia de 8 a 10 kg/cm² y selladas.

Textos de identificación de etiqueta para empaque: Entidad.
Distrito.
Nombre del documento.
Cantidad por caja.
Número de caja.

Cantidad en el empaque: 300 piezas por caja.

Clasificación: Por DISTRITO, de acuerdo al listado de clasificación proporcionado por el Instituto, con base en la conformación distrital actual.

NOTA: El arte contiene una etiqueta simulada al centro de la bolsa, sin embargo, este espacio no lleva ninguna impresión.



INSTITUTO ELECTORAL DEL ESTADO DE ZACATECAS

COMITÉ DE ADQUISICIONES, ARRENDAMIENTOS DE BIENES
MUEBLES E INMUEBLES, CONTRATACIÓN DE SERVICIOS Y
DESINCORPORACIÓN DE BIENES DEL INSTITUTO

LICITACIÓN PÚBLICA ESTATAL NO. EA-932074968-N1-2021
"ADQUISICIÓN DE MATERIAL ELECTORAL"

ANEXO I. CARACTERÍSTICAS

ANEXO 1-BC SIMULACRO

DOCUMENTO: BOLSA PARA VOTOS NULOS DE LA ELECCIÓN PARA AYUNTAMIENTO

Formato: Illustrator cs.ai.

Fuentes: Myriad Pro, Arial y Helvética.

Tamaño del material impreso: 30 cm (± 1 cm) x 44 cm (± 1 cm).

Impresión: A tres tintas: Pantone 7763 U, negro y blanco como fondo en el área de impresión.

Cantidad a imprimir: 2.650 piezas.

Sustrato: Polietileno transparente calibre 300.

Fuelle: 17 cm en la parte inferior.

Cinta de seguridad: Cierre "in-line" con cinta adhesiva de seguridad.

Empaque: En cajas de cartón corrugado de 35 x 45 x 15 cm. Con resistencia de 8 a 10 kg/cm² y selladas.

Textos de identificación de etiqueta para empaque: Entidad.
Distrito.
Nombre del documento.
Cantidad por caja.
Número de caja.

Cantidad en el empaque: 300 piezas por caja.

Clasificación: Por DISTRITO, de acuerdo al listado de clasificación proporcionado por el Instituto, con base en la conformación distrital actual.

NOTA: El arte contiene una etiqueta simulada al centro de la bolsa, sin embargo, este espacio no lleva ninguna impresión.



INSTITUTO ELECTORAL DEL ESTADO DE ZACATECAS

COMITÉ DE ADQUISICIONES, ARRENDAMIENTOS DE BIENES
MUEBLES E INMUEBLES, CONTRATACIÓN DE SERVICIOS Y
DESINCORPORACIÓN DE BIENES DEL INSTITUTO

LICITACIÓN PÚBLICA ESTATAL NO. EA-932074968-N1-2021
"ADQUISICIÓN DE MATERIAL ELECTORAL"

ANEXO I. CARACTERÍSTICAS

ANEXO 1-BD SIMULACRO

DOCUMENTO: BOLSA PARA BOLETAS SOBANTES DE LA ELECCIÓN PARA GUBERNATURA

Formato: Illustrator cs.ai.

Fuentes: Myriad Pro, Arial y Helvética.

Tamaño del material impreso: 30 cm (± 1 cm) x 44 cm (± 1 cm) dimensiones internas.

Impresión: A tres tintas: Pantone 7529 U, negro y blanco como fondo en el área de impresión.

Cantidad a imprimir: 2,650 piezas.

Sustrato: Polietileno transparente calibre 300.

Fuelle: 17 cm en la parte inferior.

Cinta de seguridad: Cierre "in-line" con cinta adhesiva de seguridad.

Empaque: En cajas de cartón corrugado de 35 x 50 x 15 cm. Con resistencia de 8 a 10 kg/cm² y selladas.

Textos de identificación de etiqueta para empaque: Entidad.
Distrito.
Nombre del documento.
Cantidad por caja.
Número de caja.

Cantidad en el empaque: 300 piezas por caja.

Clasificación: Por DISTRITO, de acuerdo al listado de clasificación proporcionado por el Instituto, con base en la conformación distrital actual.

NOTA: El arte contiene una etiqueta simulada al centro de la bolsa, sin embargo, este espacio no lleva ninguna impresión.



INSTITUTO ELECTORAL DEL ESTADO DE ZACATECAS

COMITÉ DE ADQUISICIONES, ARRENDAMIENTOS DE BIENES
MUEBLES E INMUEBLES, CONTRATACIÓN DE SERVICIOS Y
DESINCORPORACIÓN DE BIENES DEL INSTITUTO

LICITACIÓN PÚBLICA ESTATAL NO. EA-932074968-N1-2021
"ADQUISICIÓN DE MATERIAL ELECTORAL"

ANEXO I. CARACTERÍSTICAS

ANEXO 1-BE SIMULACRO

DOCUMENTO: BOLSA PARA BOLETAS SOBREPANTES DE LA ELECCIÓN PARA DIPUTACIONES LOCALES

Formato: Illustrator cs.ai.

Fuentes: Myriad Pro, Arial y Helvética.

Tamaño del material

impreso: 30 cm (± 1 cm) x 44 cm (± 1 cm) dimensiones internas.

Impresión: A tres tintas: Pantone 7613 U, negro y blanco como fondo en el área de impresión.

Cantidad a imprimir: 2,650 piezas.

Sustrato: Polietileno transparente calibre 300.

Fuelle: 17 cm en la parte inferior.

Cinta de seguridad: Cierre "in-line" con cinta adhesiva de seguridad.

Empaque: En cajas de cartón corrugado de 35 x 50 x 15 cm. Con resistencia de 8 a 10 kg/cm² y selladas.

Textos de identificación de etiqueta para empaque:

Entidad.
Distrito.
Nombre del documento.
Cantidad por caja.
Número de caja.

Cantidad en el empaque: 300 piezas por caja.

Clasificación: Por DISTRITO, de acuerdo al listado de clasificación proporcionado por el Instituto, con base en la conformación distrital actual.

NOTA: El arte contiene una etiqueta simulada al centro de la bolsa, sin embargo, este espacio no lleva ninguna impresión.



INSTITUTO ELECTORAL DEL ESTADO DE ZACATECAS

COMITÉ DE ADQUISICIONES, ARRENDAMIENTOS DE BIENES
MUEBLES E INMUEBLES, CONTRATACIÓN DE SERVICIOS Y
DESINCORPORACIÓN DE BIENES DEL INSTITUTO

LICITACIÓN PÚBLICA ESTATAL NO. EA-932074968-N1-2021
"ADQUISICIÓN DE MATERIAL ELECTORAL"

ANEXO I. CARACTERÍSTICAS

ANEXO 1-BF SIMULACRO

DOCUMENTO: BOLSA PARA BOLETAS SOBREPANTES DE LA ELECCION PARA AYUNTAMIENTO

Formato: Illustrator cs.ai.

Fuentes: Myriad Pro, Arial y Helvética.

Tamaño del material impreso: 30 cm (± 1 cm) x 44 cm (± 1 cm) dimensiones internas.

Impresión: A tres tintas: Pantone 7763 U, negro y blanco como fondo en el área de impresión.

Cantidad a imprimir: 2,650 piezas.

Sustrato: Polietileno transparente calibre 300.

Fuelle: 17 cm en la parte inferior.

Cinta de seguridad: Cierre "in-line" con cinta adhesiva de seguridad.

Empaque: En cajas de cartón corrugado de 35 x 50 x 15 cm. Con resistencia de 8 a 10 kg/cm² y selladas.

Textos de identificación de etiqueta para empaque: Entidad.
Distrito.
Nombre del documento.
Cantidad por caja.
Número de caja.

Cantidad en el empaque: 300 piezas por caja.

Clasificación: Por DISTRITO, de acuerdo al listado de clasificación proporcionado por el Instituto, con base en la conformación distrital actual.

NOTA: El arte contiene una etiqueta simulada al centro de la bolsa, sin embargo, este espacio no lleva ninguna impresión.



INSTITUTO ELECTORAL DEL ESTADO DE ZACATECAS

COMITÉ DE ADQUISICIONES, ARRENDAMIENTOS DE BIENES
MUEBLES E INMUEBLES, CONTRATACIÓN DE SERVICIOS Y
DESINCORPORACIÓN DE BIENES DEL INSTITUTO

LICITACIÓN PÚBLICA ESTATAL NO. EA-932074968-N1-2021
"ADQUISICIÓN DE MATERIAL ELECTORAL"

ANEXO I. CARACTERÍSTICAS

ANEXO 1-BG SIMULACRO

DOCUMENTO: BOLSA PARA BOLETAS SOBREPANTES, VOTOS VÁLIDOS Y VOTOS NULOS DE LA ELECCIÓN PARA GUBERNATURA

Formato: Illustrator cs.ai.

Fuentes: Myriad Pro, Arial y Helvética.

Tamaño del material impreso: 35 cm (± 1 cm) x 45 cm (± 1 cm) dimensiones internas.

Impresión: A tres tintas: Pantone 7529 U, negro y blanco como fondo en el área de impresión.

Cantidad a imprimir: 2.650 piezas.

Sustrato: Polietileno transparente calibre 300.

Cinta de seguridad: Nivel 2 o superior, cierre "in-line" con cinta de seguridad que acusa cualquier intento de apertura mostrando la palabra "ABIERTO".

Empaque: En cajas de cartón corrugado de 40 x 50 x 15 cm. Con resistencia de 8 a 10 kg/cm² y selladas.

Textos de identificación de etiqueta para empaque: Entidad.
Distrito.
Nombre del documento.
Cantidad por caja.
Número de caja.

Cantidad en el empaque: 300 piezas por caja.

Clasificación: Por DISTRITO, de acuerdo al listado de clasificación proporcionado por el Instituto, con base en la conformación distrital actual.

NOTA: El arte contiene una etiqueta simulada al centro de la bolsa, sin embargo, este espacio no lleva ninguna impresión.



INSTITUTO ELECTORAL DEL ESTADO DE ZACATECAS

COMITÉ DE ADQUISICIONES, ARRENDAMIENTOS DE BIENES
MUEBLES E INMUEBLES, CONTRATACIÓN DE SERVICIOS Y
DESINCORPORACIÓN DE BIENES DEL INSTITUTO

LICITACIÓN PÚBLICA ESTATAL NO. EA-932074968-N1-2021
"ADQUISICIÓN DE MATERIAL ELECTORAL"

ANEXO I. CARACTERÍSTICAS

ANEXO 1-BH SIMULACRO

DOCUMENTO: BOLSA PARA BOLETAS SOBRANTES, VOTOS VÁLIDOS Y VOTOS NULOS DE LA ELECCIÓN PARA DIPUTACIONES LOCALES

Formato: Illustrator cs.ai.

Fuentes: Myriad Pro, Arial y Helvética.

Tamaño del material

impreso: 35 cm (± 1 cm) x 45 cm (± 1 cm) dimensiones internas.

Impresión: A tres tintas: Pantone 7613 U, negro y blanco como fondo en el área de impresión.

Cantidad a imprimir: 2.650 piezas.

Sustrato: Polietileno transparente calibre 300.

Cinta de seguridad: Nivel 2 o superior, cierre "in-line" con cinta de seguridad que acusa cualquier intento de apertura mostrando la palabra "ABIERTO".

Empaque: En cajas de cartón corrugado de 40 x 50 x 15 cm. Con resistencia de 8 a 10 kg/cm² y selladas.

Textos de identificación de etiqueta para empaque:

Entidad.
Distrito.
Nombre del documento.
Cantidad por caja.
Número de caja.

Cantidad en el empaque: 300 piezas por caja.

Clasificación: Por DISTRITO, de acuerdo al listado de clasificación proporcionado por el Instituto, con base en la conformación distrital actual.

NOTA: El arte contiene una etiqueta simulada al centro de la bolsa, sin embargo, este espacio no lleva ninguna impresión.



INSTITUTO ELECTORAL DEL ESTADO DE ZACATECAS

COMITÉ DE ADQUISICIONES, ARRENDAMIENTOS DE BIENES
MUEBLES E INMUEBLES, CONTRATACIÓN DE SERVICIOS Y
DESINCORPORACIÓN DE BIENES DEL INSTITUTO

LICITACIÓN PÚBLICA ESTATAL NO. EA-932074968-N1-2021
"ADQUISICIÓN DE MATERIAL ELECTORAL"

ANEXO I. CARACTERÍSTICAS

ANEXO 1-BI SIMULACRO

DOCUMENTO: BOLSA DE BOLETAS SOBRRANTES, VOTOS VÁLIDOS Y VOTOS NULOS DE LA ELECCIÓN PARA AYUNTAMIENTO

Formato: Illustrator cs.ai.

Fuentes: Myriad Pro, Arial y Helvética.

Tamaño del material

impreso: 35 cm (±1 cm) x 45 cm (±1 cm) dimensiones internas.

Impresión: A tres tintas: Pantone 7763 U, negro y blanco como fondo en el área de impresión.

Cantidad a imprimir: 2.650 piezas.

Sustrato: Polietileno transparente calibre 300.

Cinta de seguridad: Nivel 2 o superior, cierre "in-line" con cinta de seguridad que acusa cualquier intento de apertura mostrando la palabra "ABIERTO".

Empaque: En cajas de cartón corrugado de 40 x 50 x 15 cm. Con resistencia de 8 a 10 kg/cm² y selladas.

Textos de identificación de etiqueta para empaque:

Entidad.
Distrito.
Nombre del documento.
Cantidad por caja.
Número de caja.

Cantidad en el empaque: 300 piezas por caja.

Clasificación: Por DISTRITO, de acuerdo al listado de clasificación proporcionado por el Instituto, con base en la conformación distrital actual.

NOTA: El arte contiene una etiqueta simulada al centro de la bolsa, sin embargo, este espacio no lleva ninguna impresión.



INSTITUTO ELECTORAL DEL ESTADO DE ZACATECAS

COMITÉ DE ADQUISICIONES, ARRENDAMIENTOS DE BIENES
MUEBLES E INMUEBLES, CONTRATACIÓN DE SERVICIOS Y
DESINCORPORACIÓN DE BIENES DEL INSTITUTO

LICITACIÓN PÚBLICA ESTATAL NO. EA-932074968-N1-2021
"ADQUISICIÓN DE MATERIAL ELECTORAL"

ANEXO I. CARACTERÍSTICAS

ANEXO 1-BJ SIMULACRO

DOCUMENTO: BOLSA DE EXPEDIENTE DE CASILLA DE LA ELECCIÓN PARA GUBERNATURA

Formato: Illustrator cs.ai.

Fuentes: Myriad Pro, Arial y Helvética.

Tamaño del material

impreso: 25 (± 1 cm) x 35 cm (± 1 cm) dimensiones internas.

Impresión: A tres tintas: Pantone 7529 U, negro y blanco como fondo en el área de impresión.

Cantidad a imprimir: 2,630 piezas.

Sustrato: Polietileno transparente calibre 300.

Cinta de seguridad: Cierre "in-line" con cinta adhesiva de seguridad.

Empaque: En cajas de cartón corrugado de 30 x 40 x 15 cm. Con resistencia de 8 a 10 kg/cm² y selladas.

Textos de identificación de etiqueta para empaque:

Entidad.
Distrito.
Nombre del documento.
Cantidad por caja.
Número de caja.

Cantidad en el empaque: 300 piezas por caja.

Clasificación: Por DISTRITO, de acuerdo al listado de clasificación proporcionado por el Instituto, con base en la conformación distrital actual.

NOTA: El arte contiene una etiqueta simulada al centro de la bolsa, sin embargo, este espacio no lleva ninguna impresión.



INSTITUTO ELECTORAL DEL ESTADO DE ZACATECAS

COMITÉ DE ADQUISICIONES, ARRENDAMIENTOS DE BIENES
MUEBLES E INMUEBLES, CONTRATACIÓN DE SERVICIOS Y
DESINCORPORACIÓN DE BIENES DEL INSTITUTO

LICITACIÓN PÚBLICA ESTATAL NO. EA-932074968-N1-2021
"ADQUISICIÓN DE MATERIAL ELECTORAL"

ANEXO I. CARACTERÍSTICAS

ANEXO 1-BK SIMULACRO

DOCUMENTO: BOLSA DE EXPEDIENTE DE CASILLA DE LA ELECCIÓN PARA DIPUTACIONES LOCALES

Formato: Illustrator cs.ai.

Fuentes: Myriad Pro, Arial y Helvética.

Tamaño del material

impreso: 25 cm (± 1 cm) x 35 cm (± 1 cm) dimensiones internas.

Impresión: A tres tintas: Pantone 7613 U, negro y blanco como fondo en el área de impresión.

Cantidad a imprimir: 2.630 piezas.

Sustrato: Polietileno transparente calibre 300.

Cinta de seguridad: Cierre "in-line" con cinta adhesiva de seguridad.

Empaque: En cajas de cartón corrugado de 30 x 40 x 15 cm. Con resistencia de 8 a 10 kg/cm² y selladas.

Textos de identificación de etiqueta para empaque:

Entidad.
Distrito.
Nombre del documento.
Cantidad por caja.
Número de caja.

Cantidad en

el empaque: 300 piezas por caja.

Clasificación: Por DISTRITO, de acuerdo al listado de clasificación proporcionado por el Instituto, con base en la conformación distrital actual.

NOTA: El arte contiene una etiqueta simulada al centro de la bolsa, sin embargo, este espacio no lleva ninguna impresión.



INSTITUTO ELECTORAL DEL ESTADO DE ZACATECAS

COMITÉ DE ADQUISICIONES, ARRENDAMIENTOS DE BIENES
MUEBLES E INMUEBLES, CONTRATACIÓN DE SERVICIOS Y
DESINCORPORACIÓN DE BIENES DEL INSTITUTO

LICITACIÓN PÚBLICA ESTATAL NO. EA-932074968-N1-2021
"ADQUISICIÓN DE MATERIAL ELECTORAL"

ANEXO I. CARACTERÍSTICAS

ANEXO 1-BL SIMULACRO

DOCUMENTO: BOLSA DE EXPEDIENTE DE CASILLA DE LA ELECCIÓN PARA AYUNTAMIENTO

Formato: Illustrator cs.ai.

Fuentes: Myriad Pro, Arial y Helvética.

Tamaño del material

impreso: 25 cm (± 1 cm) x 35 cm (± 1 cm) dimensiones internas.

Impresión: A tres tintas: Pantone 7763 U, negro y blanco como fondo en el área de impresión.

Cantidad a imprimir: 2,630 piezas.

Sustrato: Polietileno transparente calibre 300.

Cinta de seguridad: Cierre "in-line" con cinta adhesiva de seguridad.

Empaque: En cajas de cartón corrugado de 30 x 40 x 15 cm. Con resistencia de 8 a 10 kg/cm² y selladas.

Textos de identificación de etiqueta para empaque:

Entidad.
Distrito.
Nombre del documento.
Cantidad por caja.
Número de caja.

Cantidad en el empaque: 300 piezas por caja.

Clasificación: Por DISTRITO, de acuerdo al listado de clasificación proporcionado por el Instituto, con base en la conformación distrital actual.

NOTA: El arte contiene una etiqueta simulada al centro de la bolsa, sin embargo, este espacio no lleva ninguna impresión.



INSTITUTO ELECTORAL DEL ESTADO DE ZACATECAS

COMITÉ DE ADQUISICIONES, ARRENDAMIENTOS DE BIENES
MUEBLES E INMUEBLES, CONTRATACIÓN DE SERVICIOS Y
DESINCORPORACIÓN DE BIENES DEL INSTITUTO

LICITACIÓN PÚBLICA ESTATAL NO. EA-932074968-N1-2021
"ADQUISICIÓN DE MATERIAL ELECTORAL"

ANEXO I. CARACTERÍSTICAS

ANEXO 1-BM SIMULACRO

**DOCUMENTO: BOLSA PARA ACTAS DE ESCRUTINIO Y CÓMPUTO
POR FUERA DEL PAQUETE ELECTORAL PARA
GUBERNATURA**

Formato:	Illustrator cs.ai.
Fuentes:	Myriad Pro, Arial y Helvética.
Tamaño del material impreso:	25 cm (± 1 cm) x 35 cm (± 1 cm) dimensiones internas.
Impresión	A dos tintas: Negro y blanco como fondo en el área de impresión.
Cantidad a imprimir:	2,650 bolsas.
Cinta de seguridad:	Cierre "in-line" con cinta adhesiva de seguridad.
Empaque:	En cajas de cartón corrugado de 30 x 40 x 15 cm. Con resistencia de 8 a 10 kg/cm ² y selladas con cinta canela.
Textos de identificación de etiqueta para empaque:	Entidad. Distrito. Municipio. Nombre del documento. Cantidad por caja. Número de caja.
Cantidad en el empaque:	300 bolsas por caja.
Clasificación:	Por DISTRITO O MUNICIPIO, de acuerdo al listado de clasificación proporcionado por el Instituto, con base en los 18 distritos o 58 municipios.

NOTA: El arte contiene una etiqueta simulada al centro de la bolsa, sin embargo, este espacio no lleva ninguna impresión.



INSTITUTO ELECTORAL DEL ESTADO DE ZACATECAS

COMITÉ DE ADQUISICIONES, ARRENDAMIENTOS DE BIENES
MUEBLES E INMUEBLES, CONTRATACIÓN DE SERVICIOS Y
DESINCORPORACIÓN DE BIENES DEL INSTITUTO

LICITACIÓN PÚBLICA ESTATAL NO. EA-932074968-N1-2021
"ADQUISICIÓN DE MATERIAL ELECTORAL"

ANEXO I. CARACTERÍSTICAS

ANEXO 1-BN SIMULACRO

**DOCUMENTO: BOLSA PARA ACTAS DE ESCRUTINIO Y CÓMPUTO
POR FUERA DEL PAQUETE ELECTORAL PARA
AYUNTAMIENTOS**

Formato:	Illustrator cs.ai.
Fuentes:	Myriad Pro, Arial y Helvética.
Tamaño del material impreso:	25 cm (±1cm) x 35 cm (±1cm) dimensiones internas.
Impresión	A dos tintas: Negro y blanco como fondo en el área de impresión.
Cantidad a imprimir:	2.650 bolsas.
Cinta de seguridad:	Cierre "in-line" con cinta adhesiva de seguridad.
Empaque:	En cajas de cartón corrugado de 30 x 40 x 15 cm. Con resistencia de 8 a 10 kg/cm ² y selladas con cinta canela.
Textos de identificación de etiqueta para empaque:	Entidad. Municipio. Nombre del documento. Cantidad por caja. Número de caja.
Cantidad en el empaque:	300 bolsas por caja.
Clasificación:	Por MUNICIPIO, de acuerdo al listado de clasificación proporcionado por el Instituto, con base en los 58 municipios.

NOTA: El arte contiene una etiqueta simulada al centro de la bolsa, sin embargo, este espacio no lleva ninguna impresión.



INSTITUTO ELECTORAL DEL ESTADO DE ZACATECAS

COMITÉ DE ADQUISICIONES, ARRENDAMIENTOS DE BIENES
MUEBLES E INMUEBLES, CONTRATACIÓN DE SERVICIOS Y
DESINCORPORACIÓN DE BIENES DEL INSTITUTO

LICITACIÓN PÚBLICA ESTATAL NO. EA-932074968-N1-2021
"ADQUISICIÓN DE MATERIAL ELECTORAL"

ANEXO I. CARACTERÍSTICAS

ANEXO 1-BÑ SIMULACRO

DOCUMENTO: SOBRE PREP

Formato: Illustrator cc.ai.

Fuentes: Myriad Pro, Arial y Helvética.

Tamaño del material

impreso: 30 cm (\pm 1cm) x 44 cm (\pm 1 cm), con fuelle de 9 cm y solapa de 6 cm

Impresión: 3x0 (una cara a tres tintas (negro, blanco y Pantone 233 U)

Cantidad a imprimir: 2.650 piezas.

Sustrato: Polietileno semi opaco calibre 300 transparente.

Cinta de seguridad: Cierre "IN.LINE", con cinta adhesiva de seguridad nivel 2 o superior, con las leyendas "abierto o violado" Sobre con línea de seguridad lista para usarse.

Empaque: En cajas de cartón corrugado debidamente selladas e identificadas, de 25 x 45 x 30 cm. Con resistencia de 8 a 10 kg/cm² y selladas con cinta canela.

Textos de identificación de etiqueta para empaque:

Entidad.
Distrito.
Nombre del documento.
Cantidad por caja.
Número de caja.

Cantidad en el empaque: 150 piezas por caja.

Clasificación: Por DISTRITO O MUNICIPIO, de acuerdo al listado de clasificación proporcionado por el Instituto, con base en la conformación distrital actual.



INSTITUTO ELECTORAL DEL ESTADO DE ZACATECAS

COMITÉ DE ADQUISICIONES, ARRENDAMIENTOS DE BIENES
MUEBLES E INMUEBLES, CONTRATACIÓN DE SERVICIOS Y
DESINCORPORACIÓN DE BIENES DEL INSTITUTO

LICITACIÓN PÚBLICA ESTATAL NO. EA-932074968-N1-2021
"ADQUISICIÓN DE MATERIAL ELECTORAL"

ANEXO I. CARACTERÍSTICAS

ANEXO 1-BO SIMULACRO

DOCUMENTO: PLANTILLA BRAILLE DE LA ELECCIÓN PARA GUBERNATURA**Formato:** Illustrator cs.ai.**Fuentes:** Myriad Pro, Arial y Helvética.**Tamaño del documento impreso:** Acabado final 20 X 34 cm con 2 pestañas, una de 7 cm en el costado izquierdo y otra de 2 cm por la parte inferior (al reverso).**Impresión:** A una tinta: negro y en relieve la escritura Braille.**Cantidad a imprimir:** 2.650 plantillas.**Sustrato:** Cartulina bristol blanca de 200 g.**Número de versiones:** 7 de versiones.**Empaque:** En bolsas de plástico. Las bolsas se guardan en cajas de cartón corrugado de 40 x 25 x 33 cm. Con resistencia de 8 a 10 kg/cm² y selladas con cinta canela.**Textos de identificación de etiqueta para empaque:**

Entidad.
Distrito.
Municipio.
Nombre del documento.
Cantidad por caja.
Número de caja.

Cantidad en el empaque: 150 juegos por caja.**Clasificación:** Por DISTRITO y MUNICIPIO, de acuerdo al listado de clasificación proporcionado por el Instituto, con base en la conformación distrital actual.**NOTA:** EL BRAILLE DEBE CUMPLIR CON LA NORMA ONCE DE LA COMISIÓN BRAILLE ESPAÑOLA.

	<p>INSTITUTO ELECTORAL DEL ESTADO DE ZACATECAS</p> <p>COMITÉ DE ADQUISICIONES, ARRENDAMIENTOS DE BIENES MUEBLES E INMUEBLES, CONTRATACIÓN DE SERVICIOS Y DESINCORPORACIÓN DE BIENES DEL INSTITUTO</p>	
<p>LICITACIÓN PÚBLICA ESTATAL NO. EA-932074968-N1-2021 "ADQUISICIÓN DE MATERIAL ELECTORAL"</p> <p>ANEXO I. CARACTERÍSTICAS</p>		

ANEXO 1-BP

**DOCUMENTO: BOLSA DE EXPEDIENTE DE MESA DE
ESCRUTINIO Y CÓMPUTO DE LA ELECCIÓN PARA
GUBERNATURA**

Formato: Illustrator cs.ai.

Fuentes: Myriad Pro, Arial y Helvética.

Dimensiones: 25 cm (+2,-0) x 35 cm (+2,-0) dimensiones internas.

Impresión: A tres tintas: Pantone 7529 U. negro y blanco como fondo para el área de impresión.

Cantidad a imprimir: 18 piezas.

Sustrato: Polietileno transparente calibre 300.

Cinta de seguridad: Cierre "in-line" con cinta adhesiva de seguridad.

Empaque: En paquetes de papel kraft.

**Textos de identificación de
etiqueta para empaque:** Entidad.
Nombre del documento.
Cantidad por paquete.

**Cantidad en
el empaque:** 18 piezas por paquete.

	<p>INSTITUTO ELECTORAL DEL ESTADO DE ZACATECAS</p> <p>COMITÉ DE ADQUISICIONES, ARRENDAMIENTOS DE BIENES MUEBLES E INMUEBLES, CONTRATACIÓN DE SERVICIOS Y DESINCORPORACIÓN DE BIENES DEL INSTITUTO</p>	
<p>LICITACIÓN PÚBLICA ESTATAL NO. EA-932074968-N1-2021 "ADQUISICIÓN DE MATERIAL ELECTORAL"</p> <p>ANEXO I. CARACTERÍSTICAS</p>		

ANEXO 1-BQ

DOCUMENTO: BOLSA PARA VOTOS VÁLIDOS DE LA ELECCIÓN PARA GUBERNATURA

Formato: Illustrator cs.ai.

Fuentes: Myriad Pro, Arial y Helvética.

Dimensiones: 30 cm (+2,-0) x 44 cm (+2,-0) dimensiones internas.

Impresión: A tres tintas: Pantone 7529 U, negro y blanco como fondo para el área de impresión.

Cantidad a imprimir: 18 piezas

Sustrato: Polietileno transparente calibre 300.

Fuelle: 17 cm en la parte inferior.

Cinta de seguridad: Cierre "in-line" con cinta adhesiva de seguridad.

Empaque: En paquetes de papel kraft.

**Textos de identificación de
etiqueta para empaque:**

Entidad.
Nombre del documento.
Cantidad por paquete.

**Cantidad en
el empaque:** 18 piezas por paquete.

	<p>INSTITUTO ELECTORAL DEL ESTADO DE ZACATECAS</p> <p>COMITÉ DE ADQUISICIONES, ARRENDAMIENTOS DE BIENES MUEBLES E INMUEBLES, CONTRATACIÓN DE SERVICIOS Y DESINCORPORACIÓN DE BIENES DEL INSTITUTO</p>	
<p>LICITACIÓN PÚBLICA ESTATAL NO. EA-932074968-N1-2021 "ADQUISICIÓN DE MATERIAL ELECTORAL"</p> <p>ANEXO I. CARACTERÍSTICAS</p>		

ANEXO 1-BR

DOCUMENTO: BOLSA PARA VOTOS NULOS DE LA ELECCIÓN PARA GUBERNATURA

Formato: Illustrator cs.ai.

Fuentes: Myriad Pro, Arial y Helvética.

Dimensiones: 30 cm (+2,-0) x 44 cm (+2,-0) dimensiones internas.

Impresión: A tres tintas: Pantone 7529 U, negro y blanco como fondo para el área de impresión.

Cantidad a imprimir: 18 piezas.

Sustrato: Polietileno transparente calibre 300.

Fuelle: 17 cm en la parte inferior.

Cinta de seguridad: Cierre "in-line" con cinta adhesiva de seguridad.

Empaque: En paquetes de papel kraft.

Textos de identificación de etiqueta para empaque:

Entidad.
Nombre del documento.
Cantidad por paquete.

Cantidad en el empaque: 18 piezas por paquete.



INSTITUTO ELECTORAL DEL ESTADO DE ZACATECAS

COMITÉ DE ADQUISICIONES, ARRENDAMIENTOS DE BIENES
MUEBLES E INMUEBLES, CONTRATACIÓN DE SERVICIOS Y
DESINCORPORACIÓN DE BIENES DEL INSTITUTO

LICITACIÓN PÚBLICA ESTATAL NO. EA-932074968-N1-2021
"ADQUISICIÓN DE MATERIAL ELECTORAL"

ANEXO I. CARACTERÍSTICAS

ANEXO 1-BS

**DOCUMENTO: BOLSA QUE CONTIENE EL ACTA DE
CÓMPUTO DE ENTIDAD FEDERATIVA LEVANTADA EN
EL CENTRO DE ESCRUTINIO Y DE CÓMPUTO DE LA
ELECCIÓN PARA GUBERNATURA**

Formato: Illustrator cs.ai.

Fuentes: Myriad Pro, Arial y Helvética.

Dimensiones: 30 cm (+2,-0) x 44 cm (+2,-0) dimensiones internas.

Impresión: A tres tintas: Pantone 7529 U, negro y blanco como fondo para el área de impresión.

Cantidad a imprimir: 18 piezas.

Sustrato: Polietileno transparente calibre 300.

Cinta de seguridad: Cierre "in-line" con cinta adhesiva de seguridad.

Empaque: En paquetes de papel kraft.

**Textos de identificación de
etiqueta para empaque:**

Entidad.
Nombre del documento.
Cantidad por paquete.

**Cantidad en
el empaque:** 18 piezas por paquete.

	<p>INSTITUTO ELECTORAL DEL ESTADO DE ZACATECAS</p> <p>COMITÉ DE ADQUISICIONES, ARRENDAMIENTOS DE BIENES MUEBLES E INMUEBLES, CONTRATACIÓN DE SERVICIOS Y DESINCORPORACIÓN DE BIENES DEL INSTITUTO</p>	
<p>LICITACIÓN PÚBLICA ESTATAL NO. EA-932074968-N1-2021 "ADQUISICIÓN DE MATERIAL ELECTORAL"</p> <p>ANEXO I. CARACTERÍSTICAS</p>		

ANEXO 1-BT

DOCUMENTO: BOLSA PARA LISTA NOMINAL DE ELECTORES

Formato: Illustrator cs.ai.

Fuentes: Myriad Pro, Arial y Helvética.

Dimensiones: 25 cm (+2,-0) x 35 cm (+2,-0) dimensiones internas.

Impresión: A dos tintas: Negro y blanco como fondo para el área de impresión.

Cantidad a imprimir: 18 piezas.

Sustrato: Polietileno transparente calibre 300.

Cinta de seguridad: Cierre "in-line" con cinta adhesiva de seguridad.

Empaque: En paquetes de papel kraft.

Textos de identificación de etiqueta para empaque:

Entidad.
Nombre del documento.
Cantidad por paquete.

Cantidad en el empaque: 18 piezas por paquete.

 <p>INSTITUTO ELECTORAL DEL ESTADO DE ZACATECAS ORGANISMO PÚBLICO SOCIAL ELECTORAL</p>	<p>INSTITUTO ELECTORAL DEL ESTADO DE ZACATECAS COMITÉ DE ADQUISICIONES, ARRENDAMIENTOS DE BIENES MUEBLES E INMUEBLES, CONTRATACIÓN DE SERVICIOS Y DESINCORPORACIÓN DE BIENES DEL INSTITUTO</p>	
<p>LICITACIÓN PÚBLICA ESTATAL NO. EA-932074968-N1-2021 "ADQUISICIÓN DE MATERIAL ELECTORAL"</p> <p>ANEXO I. CARACTERÍSTICAS</p>		

ANEXO 1-BU

**DOCUMENTO: BOLSA DE ACTAS DE MESA DE
ESCRUTINIO Y CÓMPUTO POR FUERA DEL
PAQUETE ELECTORAL.****Formato:** Illustrator cs.ai.**Fuentes:** Myriad Pro, Arial y Helvética.**Dimensiones:** 25 cm (+2,-0) x 35 cm (+2,-0) dimensiones internas.**Impresión:** A dos tintas: Negro y blanco como fondo para el área de impresión.**Cantidad a imprimir:** 18 piezas.**Sustrato:** Polietileno transparente calibre 300.**Cinta de seguridad:** Cierre "in-line" con cinta adhesiva de seguridad.**Empaque:** En paquetes de papel kraft.**Textos de identificación de
etiqueta para empaque:** Entidad.
Nombre del documento.
Cantidad por paquete.**Cantidad en
el empaque:** 18 piezas por paquete.



INSTITUTO ELECTORAL DEL ESTADO DE ZACATECAS

**COMITÉ DE ADQUISICIONES, ARRENDAMIENTOS DE BIENES
MUEBLES E INMUEBLES, CONTRATACIÓN DE SERVICIOS Y
DESINCORPORACIÓN DE BIENES DEL INSTITUTO**

**LICITACIÓN PÚBLICA ESTATAL NO. EA-932074968-N1-2021
"ADQUISICIÓN DE MATERIAL ELECTORAL"**

ANEXO I. CARACTERÍSTICAS

ANEXO 1-BV

DOCUMENTO: BOLSA PARA ACTA DE LAS Y LOS ELECTORES EN TRÁNSITO

Formato: Illustrator cs.ai.

Fuentes: Myriad Pro, Arial y Helvética.

Tamaño del material impreso: 25 cm (\pm 1 cm) x 35 (\pm 1 cm).

Impresión: A dos tintas: Negro y blanco como fondo en el área de impresión.

Cantidad a imprimir: 40 piezas.

Sustrato: Polietileno transparente calibre 300.

Cinta de seguridad: Cierre "in-line" con cinta adhesiva de seguridad.

Empaque: Se utilizará papel kraft

Textos de identificación de etiqueta para empaque: Entidad.
Nombre del documento.
Cantidad por paquete.
Número de paquete.

Cantidad en el empaque: 30 piezas por paquete.

Clasificación: Por ENTIDAD.

NOTA: El arte contiene una etiqueta simulada al centro de la bolsa, sin embargo, este espacio no lleva ninguna impresión.



INSTITUTO ELECTORAL DEL ESTADO DE ZACATECAS

**COMITÉ DE ADQUISICIONES, ARRENDAMIENTOS DE BIENES
MUEBLES E INMUEBLES, CONTRATACIÓN DE SERVICIOS Y
DESINCORPORACIÓN DE BIENES DEL INSTITUTO**

**LICITACIÓN PÚBLICA ESTATAL NO. EA-932074968-N1-2021
"ADQUISICIÓN DE MATERIAL ELECTORAL"**

ANEXO I. CARACTERÍSTICAS

ANEXO 1-C

 <p>INSTITUTO ELECTORAL DEL ESTADO DE ZACATECAS ESPECIFICACIONES TÉCNICAS DEL PRODUCTO URNAS PARA LA ELECCIÓN DE DIPUTACIONES LOCALES</p>	CAMBIOS	
	REVISIÓN	RESPONSABLE
	1	FECHA
	2	

TOTAL DE URNAS A PRODUCIR.
Una para la elección a DIPUTACIONES LOCALES. 2650

TOTAL DE ETIQUETAS BRAILLE A PRODUCIR.
En caso de reutilizar urnas, el Instituto solicitará la cantidad adicional de etiquetas braille. 2650

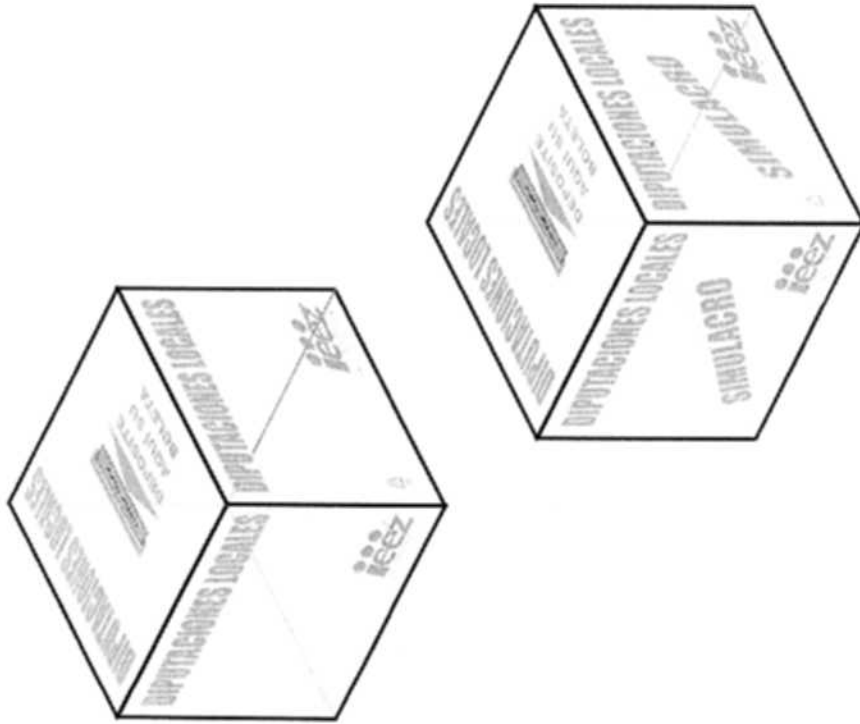

Nota:
Las urnas se empacarán en la caja contenedora del material electoral. Entre los dobleces de la urna de DIPUTACIONES LOCALES se colocará un instructivo de armado.

DESCRIPCIÓN DEL PRODUCTO:	MATERIAL DE FABRICACIÓN:		Resistencia de la urna armada:
URNA ELECCIÓN DIPUTACIONES LOCALES	Lamina rígida plana transparente cristal.	Calibre: 1 mm (40 puntos).	4 kg con carga íntima.
DIMENSIONES:	Resina de polipropileno copolímero random.	Índice de fluidez: (MFR) obj/min 2.3.	Por caída esquinada o superficie plana.
Extensión	Grabada con líneas diagonales a 45°.	Resistencia a la tensión: 27 N/mm ² .	
Tolerancia: (+3.0; -0.0 mm)	Transparencia: 95% mínimo.	Gravado: 880 g/m ² (+5%)(234g-236g)	
ACOTACIONES:	NORMAS:	PROCESO:	EQUIPO:
Milímetros	MX-E-232-CNCP-2014 ASTM D638-15 ASTM D1238-14	Extrusión y suajado	

CAMBIOS	
REVISION	RESPONSABLE
1	
2	

INSTITUTO ELECTORAL DEL ESTADO DE ZACATECAS
 ESPECIFICACIONES TÉCNICAS DEL PRODUCTO
URNAS PARA LA ELECCIÓN DE DIPUTACIONES LOCALES

SUAJES PARA LA FORMACIÓN DE RANURAS Y SEGUROS

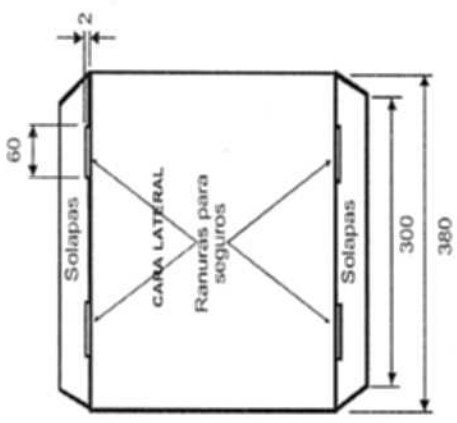
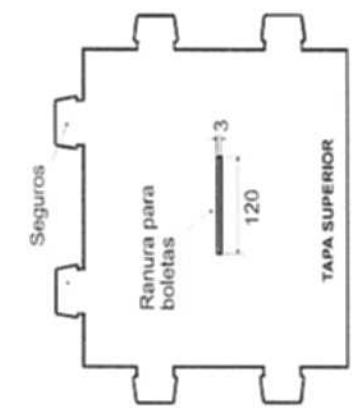

Sujes para formar ranuras:
 En la tapa superior para introducir las boletas.
 Largo: 120 mm (± 2 mm) .
 Ancho: 3 mm (+1; -0.0 mm).

Sujes para formar solapas:
 En solapas para insertar los seguros.
 Largo: 60 mm (+1; -0.0 mm) .
 Ancho: 2.0 mm (+1 mm; -0.0 mm).

Seguros

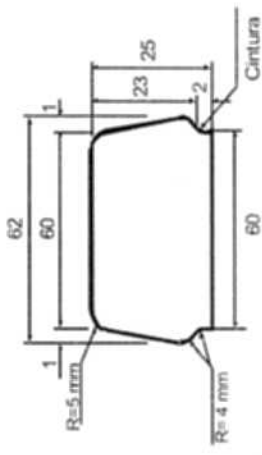

Sujes para formación de seguros:
 Ubicados en los tres lados libres de las tapas superior e inferior
 (2 seguros en cada uno de los tres lados libres).

De forma cónica: 60 mm en la parte superior; 62 mm en la parte inferior (± 1 mm); y 25 mm (± 1.0 mm) de altura.

Cintura:
 Largo: 60 mm.
 Alto: 2.0 mm (para sujetarse a la ranura).

DESCRIPCIÓN DEL PRODUCTO:	MATERIAL DE FABRICACIÓN:	ELABORADO:
SUAJES PARA FORMAR RANURAS Y SEGUROS	Lámina rígida plana transparente cristal.	
DIMENSIONES:	Calibre: 1 mm (40 puntos).	
Exteriores	Largo: 380 mm (Resina de polipropileno copolímero random.	
	Ancho: 380 mm	
Tolerancia: (+3.0; -0.0 mm).	Alto: 380 mm	
ACOTACIONES:	Transparencia: 95% mínimo.	
Milímetros	NORMAS:	
	ASTM D1003-14	ASTM D1238-14
	ASTM D638-15	ASTM D1003-14
	ASTM D1003-14	ASTM D1238-14
		Extensión y sujeción
		PROCESO:
		Extensión y sujeción
		EQUIPO:
		REVISÓ:
		APROBÓ:

 <p>INSTITUTO ELECTORAL DEL ESTADO DE ZACATECAS ESPECIFICACIONES TÉCNICAS DEL PRODUCTO URNAS PARA LA ELECCIÓN DE DIPUTACIONES LOCALES</p>	CAMBIOS	
	REVISIÓN	RESPONSABLE
	1	FECHA
	2	

IMPRESIÓN DE LA URNA DE DIPUTACIONES LOCALES.
 Las impresiones serán en efecto espejo sobre la superficie lisa e interna de la tapa superior, caras frontal, posterior y laterales.

Impresiones en Tapa superior: DIPUTACIONES LOCALES.
 Fuente: Impact de 153 puntos (comprimida en eje X= de 489.98 a 320.0 mm).

Marco perimetral de la ranura: 10 mm de ancho.
Flecha indicadora: 140 mm de largo por 25 mm de ancho.
Texto: DEPOSITE AQUÍ SU BOLETA.
 Fuente: Micrograma Dee Bold Extended de 63 puntos.

Impresiones en cara frontal, posterior y laterales:
 Emblema del IEEZ.
 Imagen proporcionada por el Instituto.
 Dimensiones: 114 mm de largo x 39 mm de alto.

Texto: DIPUTACIONES LOCALES.
 Fuente: Impact de 153 puntos (comprimida en eje X= de 489.98 a 320.0 mm).

Cara frontal:
 Logotipo de reciclado.
 Dimensiones: 20 mm de ancho x 27 mm de alto.

URNAS SIMULACRO.
Impresión adicional en caras frontal, posterior y laterales:
Texto: SIMULACRO.
 Fuente: Impact de 153 puntos (45 mm de alto x 247 mm de largo).
 Inclinación a 45°.

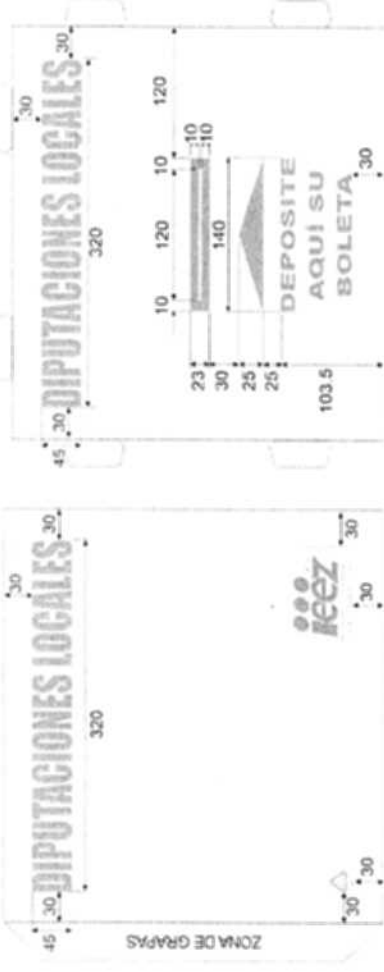

Tapa superior

Caras frontal, posterior y laterales



Impresión adicional en caras laterales

DESIGNACIÓN DEL PRODUCTO: IMPRESIÓN URNA DIPUTACIONES LOCALES	MATERIAL DE FABRICACIÓN: Impresión en serigrafía.	ELABORÓ:
DIMENSIONES: Las indicadas en los gráficos.	Tinta UV o base agua. A una tinta.	REVISÓ:
ACOTACIONES: Mínimos	Color Pantone 7613U.	APROBÓ:
ESCALA: Sin escala	NORMAS: NOM-252-SSA1-2013	EQUIPO: Impresora plana para serigrafía
	NMX-E-232-CNCP-2016	PROCESO: Impresión

CAMBIOS	
REVISIÓN	RESPONSABLE
1	
2	

INSTITUTO ELECTORAL DEL ESTADO DE ZACATECAS
 ESPECIFICACIONES TÉCNICAS DEL PRODUCTO
URNAS PARA LA ELECCIÓN DE DIPUTACIONES LOCALES

ETIQUETA BRAILLE ADHERIBLE PIGMENTADA EN EL COLOR DE LA ELECCIÓN

Color de la Elección:
 Pantone 7613U para DIPUTACIONES LOCALES

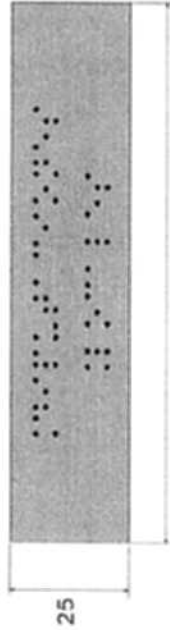

120

DIPUTACIONES LOCALES

La Etiqueta Braille debe pigmentarse en el color de la elección.

- Las etiquetas adhesivas deben presentarse en planillas tamaño carta de 16 piezas, sin defectos de:
- Ventaneos: deficiente adhesión de la mica sobre el respaldo, presentando burbujas de aire
 - Sangrado: etiqueta adhesiva con pegajosidad por los extremos.
- La mica adherible no debe romperse o desgarrarse al levantar la etiqueta.
 La mica adherible debe contar con un suaje que permita el fácil levantamiento del papel de respaldo.

Nota:
 El fabricante de las urnas deberá pegar las etiquetas braille en la urna como se indica en la figura.

Producción adicional de Etiquetas Braille:
 En caso de reutilizar urnas, el Instituto solicitará la cantidad adicional de etiquetas braille para actualizar las urnas existentes y serán entregadas en paquetes al Instituto empacadas con papel kraft, clasificadas por distrito, además llevarán una etiqueta que identifique el producto.



Ubicación de la Etiqueta Braille en la urna:
 Parte superior donde se encuentra la ranura.

DESCRIPCIÓN DEL PRODUCTO:	MATERIAL DE FABRICACIÓN:	ELABORADO:
ETIQUETA BRAILLE	Mica autoadherible pigmentada.	
Dimensiones:	Respaldo: Papel bond siliconado. Calibre 5 milímetros incluye respaldo. Espesor adhesivo: 17 micras (2 micras).	REVISO:
Tolerancia (± 0 mm)	Largo: 120 mm Ancho: 25 mm	APROBADO:
ESCALA:	Sin escala	EQUIPO:
Normas:	NMX-N-099-SCFN-2009 ASTM D3652-D3652M-01(2012)	Suaje y Grabado Braille



INSTITUTO ELECTORAL DEL ESTADO DE ZACATECAS
 ESPECIFICACIONES TÉCNICAS DEL PRODUCTO
URNAS PARA LA ELECCIÓN DE DIPUTACIONES LOCALES

CAMBIOS

REVISIÓN	RESPONSABLE	FECHA
1		
2		

Archivo proporcionado por el IEEZ.

Empaque de los instructivos:
 Se producirá un instructivo por casilla y se deberán colocar entre los dobles de la urna.

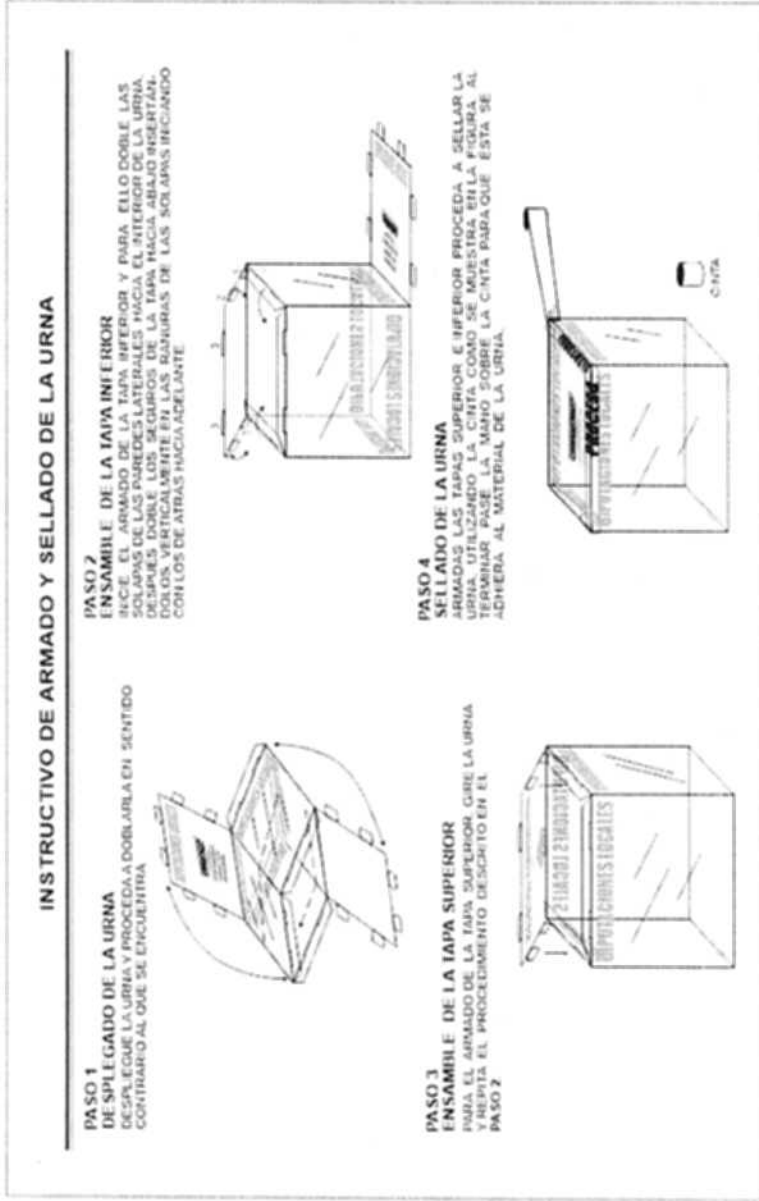

DESCRIPCIÓN DEL PRODUCTO:		MATERIAL DE FABRICACIÓN:		ELABORÓ:	
INSTRUCTIVO DE ARMADO		Papel bond de 75 gr ²		Superior: 20 mm,	
DIMENSIONES:		Impresión en offset 1x0 (una cara).		Inferior: 20 mm,	
Tamaño carta	Largo: 279 mm	A una línea.		Izquierdo: 20 mm,	
	Alto: 216 mm	Color negro.		Derecho: 20 mm.	
ACOTACIONES:	ESCALA: Sin escala	NORMAS: ISO 216 (SERIE ANSI-A)		EQUIPO: Prensa plana	
Milímetros		PROCESO: Impresión		Márgenes:	
				Superior: 20 mm,	
				Inferior: 20 mm,	
				Izquierdo: 20 mm,	
				Derecho: 20 mm.	
				REVISÓ:	
				APROBÓ:	
				FORMA DE IMPRESIÓN: Apaisada.	

	<p>INSTITUTO ELECTORAL DEL ESTADO DE ZACATECAS</p> <p>COMITÉ DE ADQUISICIONES, ARRENDAMIENTOS DE BIENES MUEBLES E INMUEBLES, CONTRATACIÓN DE SERVICIOS Y DESINCORPORACIÓN DE BIENES DEL INSTITUTO</p>	
<p>LICITACIÓN PÚBLICA ESTATAL NO. EA-932074968-N1-2021 "ADQUISICIÓN DE MATERIAL ELECTORAL"</p> <p>ANEXO I. CARACTERÍSTICAS</p>		

ANEXO 1-D

CAMBIOS	
REVISIÓN	RESPONSABLE
1	
2	

INSTITUTO ELECTORAL DEL ESTADO DE ZACATECAS
 ESPECIFICACIONES TÉCNICAS DEL PRODUCTO
URNAS PARA LA ELECCIÓN DE AYUNTAMIENTO



TOTAL DE URNAS A PRODUCIR.
 Una para la elección de AYUNTAMIENTO. 2650

TOTAL DE ETIQUETAS BRAILLE A PRODUCIR.
 En caso de reutilizar urnas, el Instituto solicitará la cantidad adicional de etiquetas braille. 2650

Nota:
 Cada urna se empaquetará en la caja contenedora del material electoral.
 Entre los dobleces de la urna de AYUNTAMIENTO se colocará un instructivo de armado.

DESCRIPCIÓN DEL PRODUCTO:	MATERIAL DE FABRICACIÓN:	Resistencia de la urna:
URNA ELECCIÓN AYUNTAMIENTO Lámina rígida plana transparente cristal. Calibre: 1 mm (40 puntos). Tratamiento corona en ambas caras 3B-4Z Dynas.	Resina polipropileno copolímero random. Índice de Ruedez (MFR) dg/min 2.3. Aditivos: Nucleantes y clarificantes para mejorar las propiedades físicas y de transparencia.	armada: 4 kg con carga interna.
EXTENSIONES Largo: 380 mm Ancho: 380 mm Alto: 380 mm Tolerancia: (+1.0, -0.0 mm)	Grabada con líneas diagonales a 45°.	Por caída esquinada o superficie plana.
ACOTACIONES: Milímetros	Transparencia: 95% mínima. (Gomase: 800 g/m ² (-5%); 920-930 g/m ²) U.V. al 1% en peso (+2%)	EQUIPO: Extensión y suajado
	NORMAS: NMX-E-232-CNCP-2016 ASTM D638-15 ASTM D1003-14 ASTM D1238-14	APROBADO:

CAMBIOS	
REVISION	RESPONSABLE
1	
2	

INSTITUTO ELECTORAL DEL ESTADO DE ZACATECAS
 ESPECIFICACIONES TÉCNICAS DEL PRODUCTO
URNAS PARA LA ELECCIÓN DE AYUNTAMIENTO

Dimensiones del desarrollo para la producción de urna:

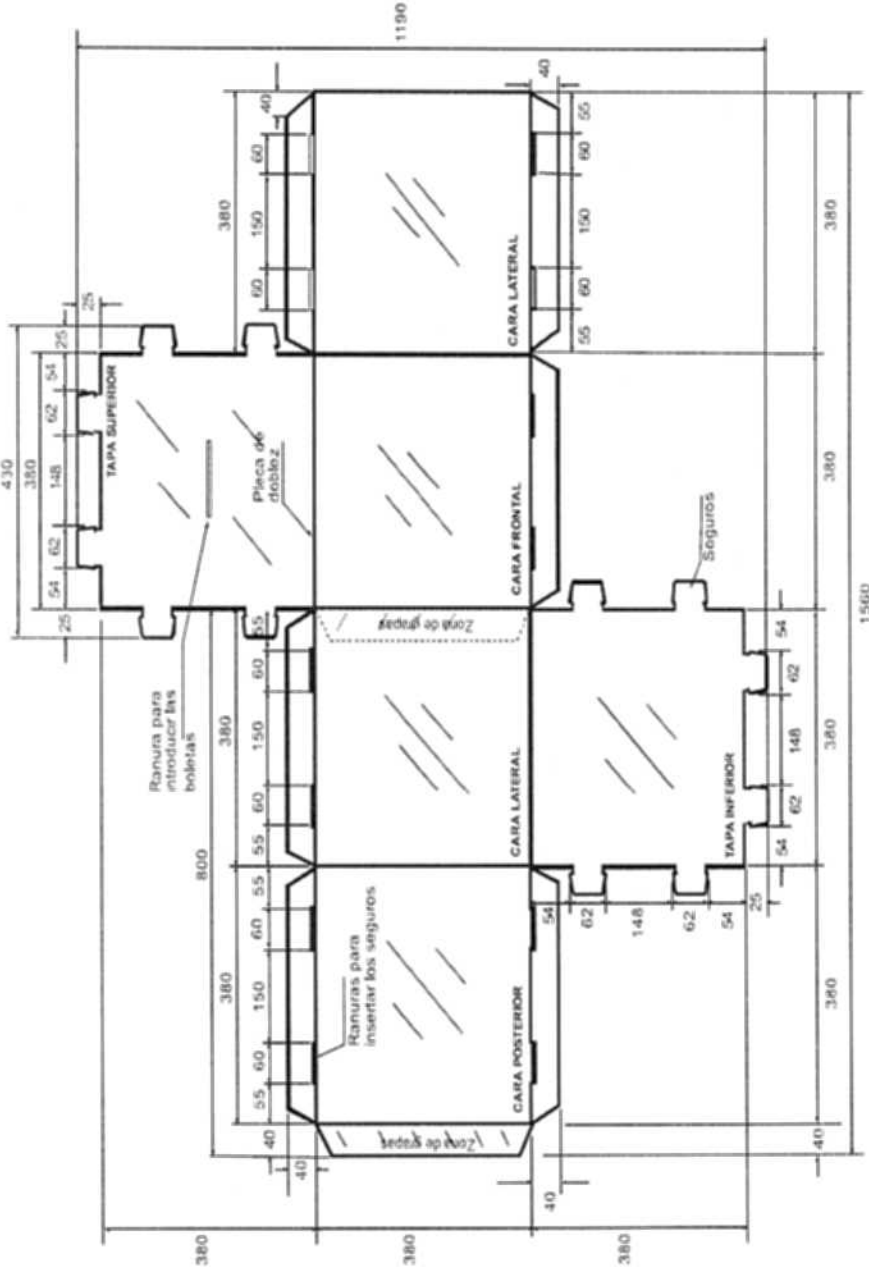

Grapas para cerrar la urna en una pieza:
 10 grapas (5 en cada sección especificada).

Material: Alambre electro-galvanizado.
 Ancho: 95 milésimas de pulgada (2.4 mm).
 Espesor: 23 milésimas de pulgada (0.6 mm).

Dimensiones de la grapa:
 Ancho de lomo: 12 mm.
 Largo de pata: 9 mm.

Nota:
 Las cuchillas de los suajes deberán revisarse cada 1000 golpes para evitar dimensiones fuera de tolerancias.

DESCRIPCIÓN DEL PRODUCTO:	MATERIAL DE FABRICACIÓN:	ELABORÓ:
DESARROLLO PARA PRODUCCIÓN	Lámina rígida plana transparente cristal.	Tratamiento corona en ambas caras 38-42 Dynas.
DIMENSIONES:	Calibre: 1 mm (40 puntos).	REVISÓ:
Exteriores	Resina: Polipropileno copolímero anódico.	Aditivos: Nucleantes y clasificantes para mejorar las propiedades físicas y de transparencia.
Tolerancia: (+3.0, -0.0 mm)	Largo: 380 mm Ancho: 380 mm Alto: 380 mm	APROBÓ:
ACOTACIONES:	Transparencia: 95% mínima.	
ESCALA:	NORMAS:	PROCESO:
Millímetros	MAX-E-232-CNCP-2016 ASTM D638-15 ASTM D1003-14 ASTM D1238-14	Extusión y suajado
		EQUIPO:

CAMBIOS	
REVISIÓN	RESPONSABLE
1	
2	

INSTITUTO ELECTORAL DEL ESTADO DE ZACATECAS
 ESPECIFICACIONES TÉCNICAS DEL PRODUCTO
URNAS PARA LA ELECCIÓN DE AYUNTAMIENTO

SUAJES PARA LA FORMACIÓN DE RANURAS Y SEGUROS.

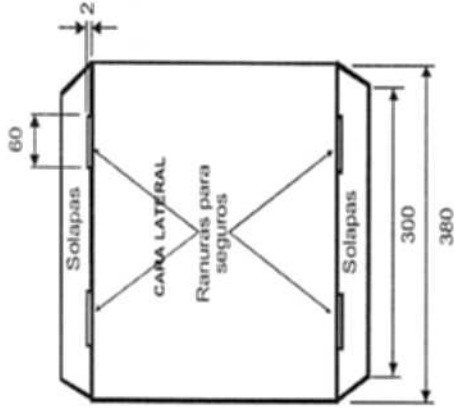
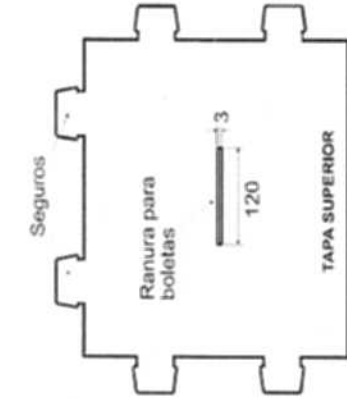

Sujes para formar ranuras:
 En la tapa superior para introducir las boletas.
 Largo: 120 mm (± 2 mm) .
 Ancho: 3 mm ($+1$; -0.0 mm).

Sujes para formar solapas:
 En solapas para insertar los seguros.
 Largo: 60 mm ($+1$; -0.0 mm) .
 Ancho: 2.0 mm ($+1$ mm, -0.0 mm).

Seguros

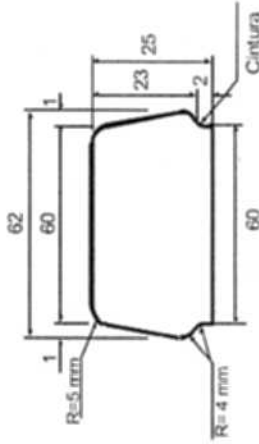

Sujes para formación de seguros:

Ubicados en los tres lados libres de las tapas superior e inferior.
 (2 seguros en cada uno de los tres lados libres).

De forma cónica: 60 mm en la parte superior; 62 mm en la parte inferior (± 1 mm); y 25 mm (± 1.0 mm) de altura.

Cintura:

Largo: 60 mm.
 Alto: 2.0 mm (para sujetarse a la ranura).

DESCRIPCIÓN DEL PRODUCTO:		MATERIAL DE FABRICACIÓN:		ELABORADO:	
SUAJES PARA FORMAR RANURAS Y SEGUROS		Lámina rígida plana transparente cristal.		Tratamiento corona en ambas caras 38-42 Dynas.	
DIMENSIONES:		Resina de polipropileno copolímero random.		Aditivos: Nucleantes y clasificantes para mejorar las propiedades físicas y de transparencia.	
Largo: 380 mm		Índice de fluidez (MFR) g/min 2.3.		U.V. al 1% en peso ($+2\%$)	
Ancho: 380 mm		Grabado con líneas diagonales a 45°.		EQUIPO: Extensión y suajado	
Tolerancia: (+3.0; -0.0 mm)		Transparencia: 95% mínimo.		PROCESO: Extensión y suajado	
ACOTACIONES:		NORMAS:		APROBADO:	
Milímetros		NMX-E-232-CHCP-2016 ASTM D638-15 ASTM D1003-14 ASTM D1738-14			

CAMBIOS		REVISION	RESPONSABLE	FECHA
		1		
		2		

INSTITUTO ELECTORAL DEL ESTADO DE ZACATECAS
 ESPECIFICACIONES TÉCNICAS DEL PRODUCTO
URNAS PARA LA ELECCIÓN DE AYUNTAMIENTO



Caras frontal, posterior y laterales

Tapa superior

IMPRESIÓN DE LA URNA DE AYUNTAMIENTO.
 Las impresiones serán en efecto espejo sobre la superficie lisa e interna de la tapa superior, caras frontal, posterior y laterales.

Impresiones en la tapa superior: AYUNTAMIENTO.
 Fuente: Impact de 153 puntos (extendida en eje X= de 317.22 a 320.0 mm).

Marco perimetral de la ranura: 10 mm de ancho.
Flecha indicadora: 140 mm de largo x 25 mm de ancho.
Texto: DEPOSITE AQUÍ SU BOLETA
 Fuente: Micrograma Dee Bold Extendido de 63 puntos.

Impresiones en cara frontal, posterior y laterales
 Emblema del IEEZ.
 Imagen proporcionada por el Instituto
 Dimensiones: 114 mm de largo x 40 mm de alto.

Texto: AYUNTAMIENTO
 Fuente: Impact de 153 puntos (extendida en eje X= de 317.22 a 320.0 mm).

Cara frontal: Logotipo de reciclado: ♻️
 Dimensiones: 20 mm de ancho x 27 mm de alto.

URNAS SIMULACRO.
Impresión adicional en cara frontal, posterior y laterales:
Texto: SIMULACRO
 Fuente: Impact de 153 puntos (45 mm de alto x 247 mm de largo).
 Inclinación a 45°.



DESCRIPCIÓN DEL PRODUCTO:	MATERIAL DE FABRICACIÓN:		
IMPRESIÓN: URNA AYUNTAMIENTO	Impresión en serigrafía.		
DIMENSIONES: Las indicadas en los gráficos.	Tinta UV o base agua.		
	Una tinta.		
ACOTACIONES:	Color Pantone 7763U		
	ESCALA: Sin escala	PROCESO: Impresión	EQUIPO: Impresora plana para serigrafía
Milímetros	NOM-252-SSA1-2013	NMX-E-232-CHCP-2016	ELABORÓ:
			REVISÓ:
			APROBÓ:

CAMBIOS	
REVISIÓN	RESPONSABLE
1	
2	

INSTITUTO ELECTORAL DEL ESTADO DE ZACATECAS
 ESPECIFICACIONES TÉCNICAS DEL PRODUCTO
URNAS PARA LA ELECCIÓN DE AYUNTAMIENTO

ETIQUETA BRAILLE ADHERIBLE PIGMENTADA EN EL COLOR DE LA ELECCIÓN.

La Etiqueta Braille debe pigmentarse en el color de la elección.

Las etiquetas adhesivas deben presentarse en planillas tamaño carta de 16 piezas, sin defectos de:

- Ventaneo: deficiente adhesión de la mica sobre el respaldo, presentando burbujas de aire
- Sangrado: etiqueta adhesiva con pegajosidad por los extremos.

La mica adherible no debe romperse o desgarrarse al levantar la etiqueta.

La mica adherible debe contar con un suaje que permita el fácil levantamiento del papel de respaldo.

Nota:

El fabricante de las urnas deberá pegar las etiquetas braille en la urna como se indica en la figura.

Color de la Elección:
Pantone 7763U para AYUNTAMIENTO

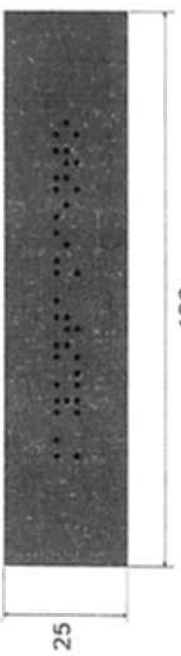

AYUNTAMIENTO

Producción adicional de Etiquetas Braille:

En caso de reutilizar urnas, el Instituto solicitará la cantidad adicional de etiquetas braille para actualizar las urnas existentes y serán entregadas en paquetes al Instituto empacadas con papel kraft, clasificadas por distrito, además llevarán una etiqueta que identifique el producto



Ubicación de la Etiqueta Braille en la urna:
Parte superior donde se encuentra la ranura.

DESCRIPCIÓN DEL PRODUCTO:		MATERIAL DE FABRICACIÓN:	
ETIQUETA BRAILLE		Mica autoadherible pigmentada.	
DIMENSIONES:		Respaldo: Papel bond siliconado.	
Tolerancia	Longitud: 120 mm	PEEL (Adhesión al acero 180°): 127 g/pulgada.	
(± 0 mm)	Ancho: 25 mm	LOOP TACK (Pegajosidad): 17 g/pulgada.	
ACOTACIONES:		SHEAR (Poder de fijación): 144 g/pulgada.	
Milímetros	ESCALA: Sin escala	NORMAS:	
		NAUX-N-099-S-CFI-2009	
		ASTM D3652; D3652N-01(2012)	
		ELABORÓ:	
		REVISÓ:	
		APROBÓ:	
		PROCESO:	Suje y Grabado
		EQUIPO:	Braille

CAMBIOS	
REVISIÓN	RESPONSABLE
1	
2	

INSTITUTO ELECTORAL DEL ESTADO DE ZACATECAS
 ESPECIFICACIONES TÉCNICAS DEL PRODUCTO
URNAS PARA LA ELECCIÓN DE AYUNTAMIENTO

Archivo proporcionado por IEEZ.

INSTRUCTIVO DE ARMADO Y SELLADO DE LA URNA

**PASO 1
DESPLIEGADO DE LA URNA**
DESPLIEGUE LA URNA Y PROCEDA A DORLARLA EN SENTIDO CONTRARIO AL QUE SE ENCUENTRA.

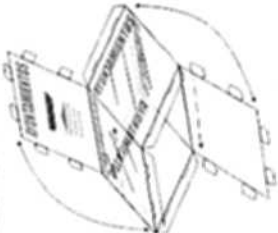

**PASO 2
ENSAMBLE DE LA TAPA INFERIOR**
FICE EL ARMADO DE LA TAPA INFERIOR Y PARA ELLO DOBLE LAS SOLAPAS DE LAS PAREDES LATERALES HACIA EL INTERIOR DE LA URNA. DESPUÉS DOBLE LOS SEGUROS DE LA TAPA HACIA ABAJO INSERTÁNDOLOS VERTICALMENTE EN LAS MANUBRAS DE LAS SOLAPAS INICIANDO CON LOS DE ATRÁS HACIA ADELANTE.

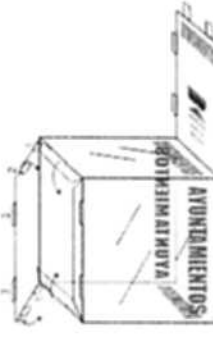

**PASO 3
ENSAMBLE DE LA TAPA SUPERIOR**
PARA EL ARMADO DE LA TAPA SUPERIOR GIRE LA URNA Y REPITA EL PROCEDIMIENTO DESCRITO EN EL PASO 2.



**PASO 4
SELLADO DE LA URNA**
ARMADAS LAS TAPAS SUPERIOR E INFERIOR PROCEDA A SELLAR LA URNA. UTILIZANDO LA CRITA COMO SE MUESTRA EN LA FIGURA AL TERMINAR PASE LA MANO SOBRE LA CRITA PARA QUE ESTA SE ADHIERA AL MATERIAL DE LA URNA.

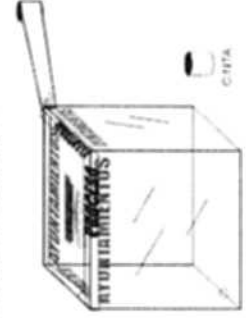

Empaque de los instructivos:
 Se producirá un instructivo por casilla y se deberán colocar entre los dobles de la urna.

DESCRIPCIÓN DEL PRODUCTO:		MATERIAL DE FABRICACIÓN:		ELABORACIÓN:	
INSTRUCTIVO DE ARMADO		Papel bond de 75 g/m ²		Superior: 20 mm,	
DIMENSIONES:		Impresión en offset 1 x 0 (una cara).		Inferior: 20 mm,	
Tamaño carta		A una tinta.		Izquierdo: 20 mm,	
ACOTACIONES:		Color negro.		Derecho: 20 mm.	
Escala:		Sin escala		EQUIPO:	
Milímetros		ISO 216 (SERIE ANSI-A)		Impresión	
				Prensa plana	
				Márgenes:	
				Superior: 20 mm,	
				Inferior: 20 mm,	
				Izquierdo: 20 mm,	
				Derecho: 20 mm.	
				PROCESO:	
				Impresión	



INSTITUTO ELECTORAL DEL ESTADO DE ZACATECAS

COMITÉ DE ADQUISICIONES, ARRENDAMIENTOS DE BIENES
MUEBLES E INMUEBLES, CONTRATACIÓN DE SERVICIOS Y
DESINCORPORACIÓN DE BIENES DEL INSTITUTO

LICITACIÓN PÚBLICA ESTATAL NO. EA-932074968-N1-2021
"ADQUISICIÓN DE MATERIAL ELECTORAL"

ANEXO I. CARACTERÍSTICAS

ANEXO 1-E



INSTITUTO ELECTORAL DEL ESTADO DE ZACATECAS
ESPECIFICACIONES TÉCNICAS DEL PRODUCTO
URNA PARA LA ELECCIÓN DE GUBERNATURA

CAMBIOS

REVISIÓN RESPONSABLE FECHA

1

2

CINTA DE SEGURIDAD PARA EL SELLADO DE LAS URNAS Y CAJA PAQUETE ELECTORAL



PROCESO ELECTORAL LOCAL 2020-2021

Emblema del IEEZ archivo proporcionado por el Instituto.
Medidas: 103 mm de largo x 30 mm de alto.

Texto: **PROCESO ELECTORAL LOCAL 2020-2021.**

Fuente: Impact 124 puntos (comprimida en eje X= de 679.83 a 370.10 mm).

Características de la cinta

La cinta adhesiva debe presentarse embobinada uniformemente sobre sí misma en un centro de cartón, sin presentar defectos tales como:

- Telescopio: deslizamiento de las capas de la cinta una sobre otra.
- Ventaneo: enrollado de la cinta en el cual sus capas individuales están parcialmente separadas entre sí, permitiendo ver a través del embobinado o bien, presentar protuberancias.
- Sangrado: cuando la cinta adhesiva presenta pegajosidad por los extremos.

Al desembobinar la cinta a una longitud de tres metros, no debe romperse o desgarrarse.

Al desembobinar la cinta al menos tres metros no debe mostrar desprendimiento de adhesivo o texto.

La cinta adhesiva nueva debe contar con una ceja o pestaña que permita el fácil desembobinado.

TOTAL DE CINTAS SEGURIDAD A PRODUCIR.

Cinta para sellar las urnas y caja paquete electoral.

Incluye la cantidad de cintas para SIMULACRO y VOTOMEX.

2650

3031

DESCRIPCIÓN DEL PRODUCTO:		MATERIAL DE FABRICACIÓN:		ELABORADO:	
CINTA DE SEGURIDAD		Polipropileno adhesible transparente.		Adhesivo hotmelt.	
DIMENSIONES:		Impresión en flexografía.		Tratamiento corona 38-42 Dynas.	
Tolerancia	Ancho: 48 mm	Cinta de uso ligero.	Calibre 25 micras (± 2 micras).	REVISÓ:	Camete o centro de cartón: Diam. ext. 80 mm y espesor de 1.5 mm.
(+2.5%; -0.0%)	Largo: 15 mm	A una línea.	Espesor adhesivo: 18 micras (± 2 micras).	APROBÓ:	Diseño exterior total de cinta y camete 86 mm.
ACOTACIONES:	ESCALA:	NORMAS:	Elongación 40% min.	PROCESO:	EQUIPO:
Milímetros	Sin escala	INX-N4099-SCFI-2009	ASTM D3652-D3652N-J01(2012)	Impresión	Embobinadora

	<p>INSTITUTO ELECTORAL DEL ESTADO DE ZACATECAS</p> <p>COMITÉ DE ADQUISICIONES, ARRENDAMIENTOS DE BIENES MUEBLES E INMUEBLES, CONTRATACIÓN DE SERVICIOS Y DESINCORPORACIÓN DE BIENES DEL INSTITUTO</p>	
<p>LICITACIÓN PÚBLICA ESTATAL NO. EA-932074968-N1-2021 "ADQUISICIÓN DE MATERIAL ELECTORAL"</p> <p>ANEXO I. CARACTERÍSTICAS</p>		

ANEXO 1-F



INSTITUTO ELECTORAL DEL ESTADO DE ZACATECAS
 ESPECIFICACIONES TÉCNICAS DEL PRODUCTO
URNA PARA LA ELECCIÓN DE GUBERNATURA

CAMBIOS	
REVISIÓN	RESPONSABLE
1	
2	

ETIQUETA BRAILLE ADHERIBLE PIGMENTADA EN EL COLOR POR TIPO DE ELECCIÓN.

Color de la Elección:
 Pantone 7529U para GUBERNATURA.

GUBERNATURA

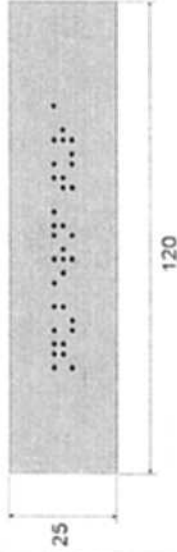

La Etiqueta Braille debe pigmentarse en el color de la elección.

Las etiquetas adhesivas deben presentarse en planillas tamaño carta de 16 piezas, sin defectos de:

- Ventaneo: deficiente adhesión de la mica sobre el respaldo, presentando burbujas de aire.
- Sangrado: etiqueta adhesiva con pegajosidad por los extremos.
- La mica adherible no debe romperse o desgarrarse al levantar la etiqueta.
- La mica adherible debe contar con un suaje que permita el fácil levantamiento del papel de respaldo.

Nota:

El fabricante de las urnas deberá pegar las etiquetas braille en la urna como se indica en la figura.



Ubicación de la Etiqueta Braille en la urna:
 Parte superior donde se encuentra la ranura.

Producción adicional de Etiquetas Braille:

En caso de reutilizar urnas, el Instituto solicitará la cantidad adicional de Etiquetas Braille para actualizar las urnas existentes y serán entregadas en paquetes al Instituto empacadas con papel Kraft, clasificadas por distrito, además llevarán una etiqueta que identifique el producto.

TOTAL DE ETIQUETAS BRAILLE A PRODUCIR.

En caso de reutilizar urnas, el Instituto solicitará la cantidad adicional de etiquetas braille

2650

DESCRIPCIÓN DEL PRODUCTO:		MATERIAL DE FABRICACIÓN:		ELABORO:	
ETIQUETAS BRAILLE		Mica aerosolizable pigmentada.			
DIMENSIONES:		Respaldo: papel bond siliconado.		REVISÓ:	
Tolerancia	Longo: 120 mm	Calibre 5 milímetros incluye respaldo.		APROBO:	
(±1,0 mm)	Ancho: 25 mm	Espesor adhesivo: 17 micras (±2 micras).		EQUIPO:	
ACOTACIONES:	ESCALA: Sin escala	NORMAS: NMX-H/999-SCFI-2009		Sujeto y Grabado	
		ASTM D3652 D3652M-01(2012)		Braille	



INSTITUTO ELECTORAL DEL ESTADO DE ZACATECAS

**COMITÉ DE ADQUISICIONES, ARRENDAMIENTOS DE BIENES
MUEBLES E INMUEBLES, CONTRATACIÓN DE SERVICIOS Y
DESINCORPORACIÓN DE BIENES DEL INSTITUTO**

**LICITACIÓN PÚBLICA ESTATAL NO. EA-932074968-N1-2021
"ADQUISICIÓN DE MATERIAL ELECTORAL"**

ANEXO I. CARACTERÍSTICAS

ANEXO 1-G

CAMBIOS	
REVISION	RESPONSABLE
1	
2	

INSTITUTO ELECTORAL DEL ESTADO DE ZACATECAS
 ESPECIFICACIONES TÉCNICAS DEL PRODUCTO
URNAS PARA LA ELECCIÓN DE DIPUTACIONES LOCALES

ETIQUETA BRAILLE ADHERIBLE PIGMENTADA EN EL COLOR DE LA ELECCIÓN

Color de la Elección:
Pantone 7613U para DIPUTACIONES LOCALES

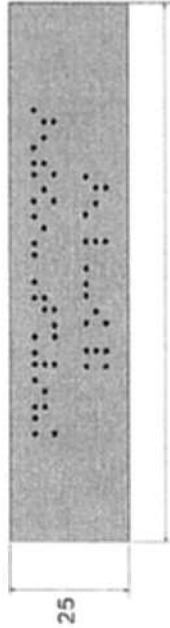

La Etiqueta Braille debe pigmentarse en el color de la elección.

- Las etiquetas adhesivas deben presentarse en planillas tamaño carta de 16 piezas, sin defectos de:
- Ventaneo: deficiente adhesión de la mica sobre el respaldo, presentando burbujas de aire
 - Sangrado: etiqueta adhesiva con pegajosidad por los extremos.
- La mica adherible no debe romperse o desgarrarse al levantar la etiqueta.
La mica adherible debe contar con un suelje que permita el fácil levantamiento del papel de respaldo.

DIPUTACIONES LOCALES

Nota:
El fabricante de las urnas deberá pegar las etiquetas braille en la urna como se indica en la figura.





Ubicación de la Etiqueta Braille en la urna:
Parte superior donde se encuentra la ranura.

TOTAL DE ETIQUETAS BRAILLE A PRODUCIR.

En caso de reutilizar urnas, el Instituto solicitará la cantidad adicional de etiquetas braille

DESCRIPCIÓN DEL PRODUCTO:	MATERIAL DE FABRICACIÓN:	ELABORÓ:
ETIQUETA BRAILLE	Mica autoadherible pigmentada.	
DIMENSIONES:	Respaldo: Papel bond xiliconado.	REVISÓ:
Tolerancia (±1.0 mm)	Longitud: 120 mm Ancho: 25 mm Espesor adhesivo: 17 micras (±2 micras).	APROBÓ:
ACOTACIONES:	NORMAS: MILX-N-099-SCFI-2008 ASTM D3652-D3652M-01(2012)	ELABORÓ:
Milímetros	ESCALA: Sin escala	REVISÓ:
	PROCESO: Suelje y Grabado	APROBÓ:
	GRUPO: Braille	

	<p>INSTITUTO ELECTORAL DEL ESTADO DE ZACATECAS</p> <p>COMITÉ DE ADQUISICIONES, ARRENDAMIENTOS DE BIENES MUEBLES E INMUEBLES, CONTRATACIÓN DE SERVICIOS Y DESINCORPORACIÓN DE BIENES DEL INSTITUTO</p>	
<p>LICITACIÓN PÚBLICA ESTATAL NO. EA-932074968-N1-2021 "ADQUISICIÓN DE MATERIAL ELECTORAL"</p> <p>ANEXO I. CARACTERÍSTICAS</p>		

ANEXO 1-H

CAMBIOS	
REVISIÓN	RESPONSABLE
1	
2	

INSTITUTO ELECTORAL DEL ESTADO DE ZACATECAS
 ESPECIFICACIONES TÉCNICAS DEL PRODUCTO
URNAS PARA LA ELECCIÓN DE AYUNTAMIENTO

ETIQUETA BRAILLE ADHERIBLE PIGMENTADA EN EL COLOR DE LA ELECCIÓN.

La Etiqueta Braille debe pigmentarse en el color de la elección.

Color de la Elección:

Pantone 7763U para AYUNTAMIENTO

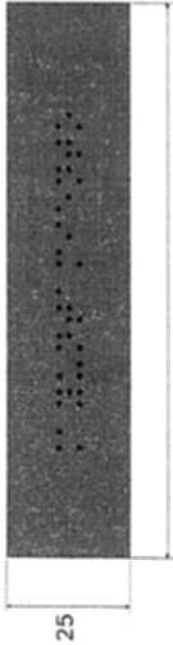

AYUNTAMIENTO

- Las etiquetas adhesivas deben presentarse en planillas tamaño carta de 16 piezas, sin defectos de:
- Ventaneo: deficiente adhesión de la mica sobre el respaldo, presentando burbujas de aire
 - Sangrado: etiqueta adhesiva con pegajosidad por los extremos.
- La mica adherible no debe romperse o desgarrarse al levantar la etiqueta.
 La mica adherible debe contar con un suaje que permita el fácil levantamiento del papel de respaldo.

Nota:

El fabricante de las urnas deberá pegar las etiquetas braille en la urna como se indica en la figura.



Producción adicional de Etiquetas Braille:

En caso de reutilizar urnas, el Instituto solicitará la cantidad adicional de etiquetas braille para actualizar las urnas existentes y serán entregadas en paquetes al Instituto empaquetadas con papel kraft, clasificadas por distrito, además llevarán una etiqueta que identifique el producto

TOTAL DE ETIQUETAS BRAILLE A PRODUCIR.

En caso de reutilizar urnas, el Instituto solicitará la cantidad adicional de etiquetas braille

2650

Ubicación de la Etiqueta Braille en la urna:
 Parte superior donde se encuentra la ranura.

DESCRIPCIÓN DEL PRODUCTO:		MATERIAL DE FABRICACIÓN:		ELABORO:	
ETIQUETA BRAILLE		Mica autoadherible pigmentada.			
DIMENSIONES:		Respaldo: Papel bond siliconado.		REVISO:	
Tolerancia	Largo: 120 mm	Elongación de la etiqueta 40%.			
(±) 0 mm	Ancho: 25 mm	PEEL (Adhesión al acero 180°): 127 g/pulgada.			
ACOTACIONES:		Calibre: 5 milésimas incluye respaldo.		APROBO:	
Milímetros	ESCALA: Sin escala	Espesor adhesivo: 17 micras (±2 micras).			
		NORMAS:		EQUIPO:	
		NMX-N-099-SCF-2009		Suaje y Grabado	
		ASTM D3652; D3652M-01(2012)		Braille	

	<p>INSTITUTO ELECTORAL DEL ESTADO DE ZACATECAS</p> <p>COMITÉ DE ADQUISICIONES, ARRENDAMIENTOS DE BIENES MUEBLES E INMUEBLES, CONTRATACIÓN DE SERVICIOS Y DESINCORPORACIÓN DE BIENES DEL INSTITUTO</p>	
<p>LICITACIÓN PÚBLICA ESTATAL NO. EA-932074968-N1-2021 "ADQUISICIÓN DE MATERIAL ELECTORAL"</p> <p>ANEXO I. CARACTERÍSTICAS</p>		

ANEXO 1-I

CAMBIOS		REVISIÓN	RESPONSABLE	FECHA
		1		
		2		

INSTITUTO ELECTORAL DEL ESTADO DE ZACATECAS
 ESPECIFICACIONES TÉCNICAS DEL PRODUCTO
CAJA PAQUETE ELECTORAL ELECCIÓN GUBERNATURA

TOTAL DE CAJAS PAQUETE ELECTORAL A PRODUCIR.

- Cajas paquete electoral. 2,650
- Cajas paquete electoral con la leyenda SIMULACRO. 363
- Caja paquete para depositar las cajas de envió de expedientes. 106

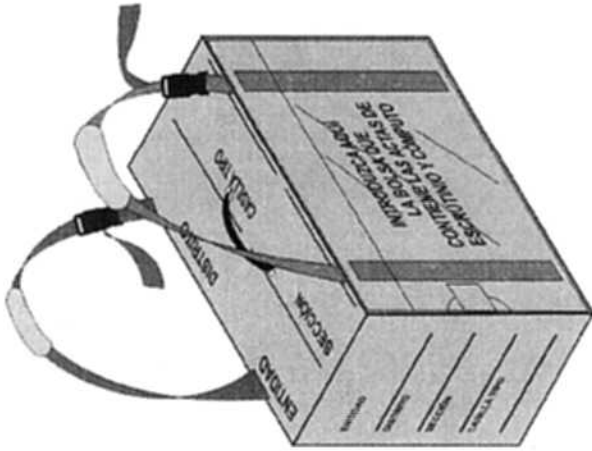

DESCRIPCION DEL PRODUCTO:	COMPONENTES DE LA CAJA PAQUETE:	ELABORADO:
CAJA PAQUETE ELECTORAL GUBERNATURA	Caja plegada de plástico corrugado .	
DIMENSIONES CPE:	Asa y contra asa de plástico.	REVISO:
Largo: 470 mm	Correas de polipropileno.	
Ancho: 280 mm	Hombreas de tela.	APROBO:
Alto: 300 mm		
NOTACIONES:	NORMAS: NMX-E-004-CNCP-2004	EQUIPO: Extrusor
Millímetros	ASTM D1938-14	Impresora y suajadora
	NMX-EE-074-1980	
	NMX-EE-075-1980	
	NMX-E-082-CNCP-2010	
	ASTM D1004-13	
	ASTM D256-10e1	
	NOM-030-SCFI-2005	
	NOM-030-SCFI-2004	
	PROCESO: Extrusión y Sujado	

CAMBIOS		REVISIÓN	RESPONSABLE	FECHA
		1		
		2		

INSTITUTO ELECTORAL DEL ESTADO DE ZACATECAS
 ESPECIFICACIONES TÉCNICAS DEL PRODUCTO
CAJA PAQUETE ELECTORAL ELECCIÓN GUBERNATURA

Dimensiones generales del desarrollo para su producción:

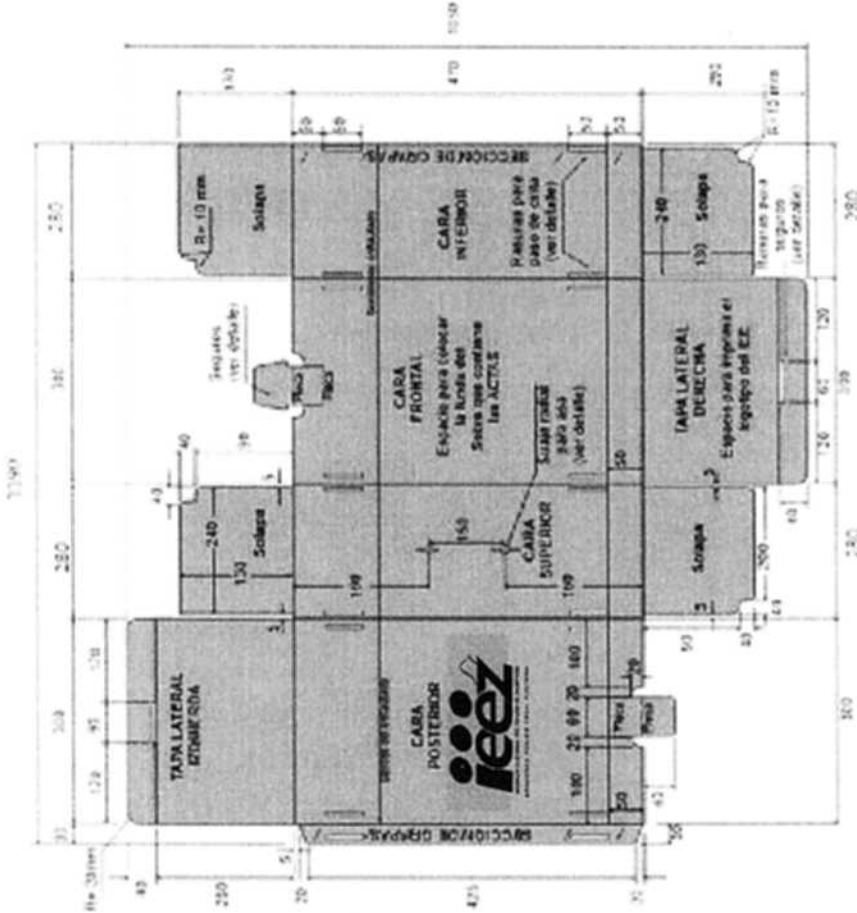

Material para unir la caja en una pieza:

Grapas: 6 grapas en la sección especificada.

Material: Alambre electro-galvanizado. Ancho: 95 milésimas de pulgada (2.4 mm). Espesor: 23 milésimas de pulgada (0.6 mm).

Dimensiones de la grapa: Ancho de lomo: 12 mm. Largo de pata: 9 mm.

Nota:

Las cuchillas de los suajes deberán revisarse cada 1000 golpes para evitar dimensiones fuera de tolerancias.

DESCRIPCIÓN DEL PRODUCTO:		MATERIAL DE FABRICACIÓN:		ELABORADO:
CAJA PAQUETE ELECTORAL GUBERNATURA		Lámina de plástico de polipropileno.		Enfilado en posición horizontal.
DIMENSIONES:		Color: PANTONE 7529U		REVISÓ:
Largo: 470 mm		Concentración del color del 1.5% a 3%.		
Ancho: 280 mm		Aditivo U.V.: 0.1 % en peso.		APROBÓ:
Tolerancia (± 2.0 mm)		Tratamiento corona 38-42 dynes.		
ACOTACIONES:		NORMAS: NMX-E-004-CNCP-2004		
Milímetros		ASTM D256-10e1		
ESCALA: Sin escala		PROCESO: Extrusión y Suajado		
		EQUIPO: Extrusoras, Sujadoras		

CAMBIOS		REVISIÓN	RESPONSABLE	FECHA
		1		
		2		

INSTITUTO ELECTORAL DEL ESTADO DE ZACATECAS
 ESPECIFICACIONES TÉCNICAS DEL PRODUCTO
CAJA PAQUETE ELECTORAL ELECCIÓN GUBERNATURA

SUAJES PARA FORMAR SEGUROS Y RANURAS.

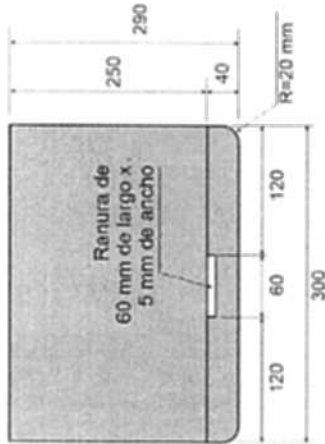

Ranuras en solapas de tapa lateral:

Largo: 60 mm x Ancho: 5 mm

En el ancho de las ranuras se está considerando el grosor del material por el doblado para facilitar la entrada de los seguros.

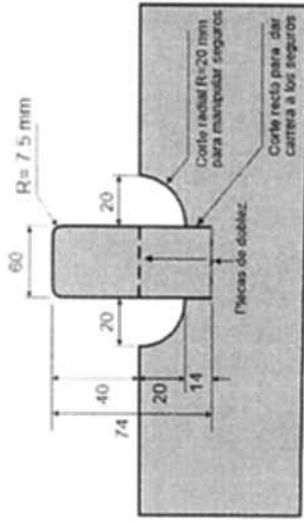

Seguro para cerrar la tapa lateral derecha:

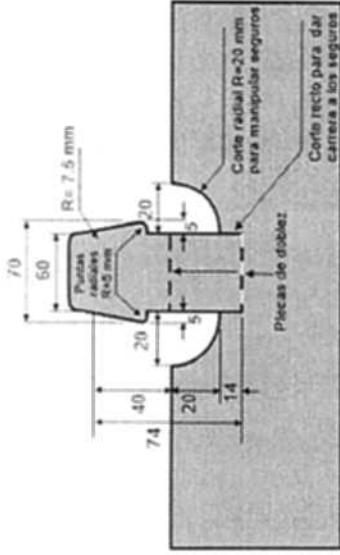

Seguro para cerrar la tapa lateral izquierda:



Suajes radiales en cara superior:

Para colocar el asa y contra-asa. r=8mm

Ranuras en caras: superior, inferior, frontal y posterior para el paso de correas:

Largo: 50 mm

Ancho: 3 mm

Nota:

Las cuchillas de los suajes deberán revisarse cada 1000 golpes para evitar dimensiones fuera de tolerancias.

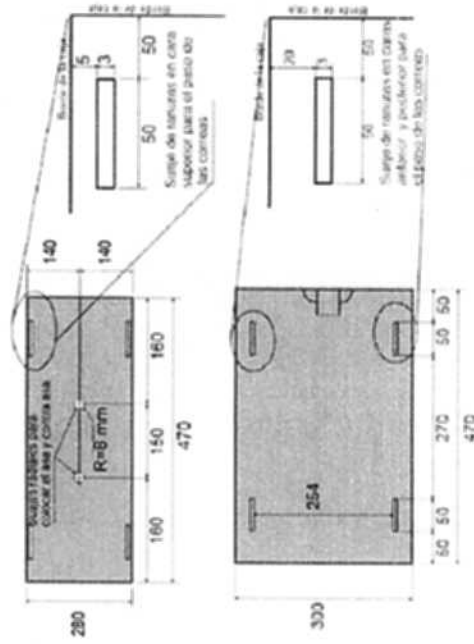

DESCRIPCIÓN DEL PRODUCTO:	MATERIAL DE FABRICACIÓN:	ELABORADO:
CAJA PAQUETE ELECTORAL GUBERNATURA	Lámina de plástico de polipropileno.	Enfaustrado en posición horizontal.
DIMENSIONES:	Color: PANTONE 7529U .	REVISADO:
Largo: 470 mm	Calibre: 3 mm (±5%) (3.15/2.85 mm).	
Ancho: 280 mm	Concentración del color del 1.5% a 3%.	APROBADO:
Alto: 300 mm	Gramaje: 600 g/m ² (±10%) (660/540g/m ²).	
Tolerancia (±2,0 mm)	Accho de fleada: 5mm.	
ACOTACIONES:	NORMAS: NMX-E-004-CNCP-2004 ASTM D256-10e1	PROCESO: NMX-E-082-CNCP-2010 ASTM D1938-14
ESCALA: Milímetros	Equipos: Sin escala	EQUIPO: Extrusoras, Suajadoras

 INSTITUTO ELECTORAL DEL ESTADO DE ZACATECAS ESPECIFICACIONES TÉCNICAS DEL PRODUCTO CAJA PAQUETE ELECTORAL ELECCIÓN GUBERNATURA	CAMBIOS	
	REVISIÓN	RESPONSABLE
	1	2
		FECHA

IMPRESIONES EN CARAS SUPERIOR, LATERALES Y FRONTAL.

Distribución de la impresión de los textos en la cara superior:

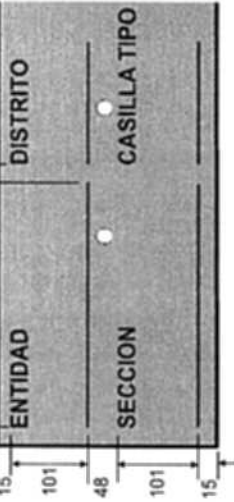

Impresión en cara superior:
 ENTIDAD, DISTRITO, SECCIÓN Y CASILLA TIPO.
 Fuente: Arial bold de 42 puntos (negritas).
 Líneas: 3 mm de grosor x 220 mm de largo.



Texto adicional sobre cara superior (para cajas paquete SIMULACRO).
 Fuente: Arial Bold de 115 puntos.
 Inclinación: 30°.



Impresión en cara lateral derecha:
 Emblema del IEEZ.
 Dimensiones aproximadas:
 140 mm de largo x 84 mm de alto.
 Archivos proporcionados por el Instituto.

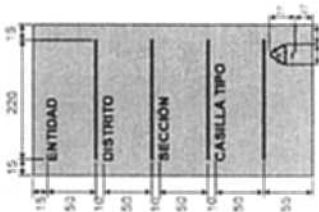

Impresión en la cara lateral izquierda:
 Textos en cara superior:
 ENTIDAD, DISTRITO, SECCIÓN Y CASILLA TIPO.
 Fuente: Arial bold de 36 puntos (negritas).
 Líneas: 3 mm de grosor x 120 mm de largo.
Logotipo reciclado:
 Dimensiones: 20 mm de largo x 27 mm de alto.

Impresión sobre en la cara frontal:
 INTRODUCZA AQUÍ LA BOLSA QUE CONTIENE LAS ACTAS DE ESCRUTINIO Y CÓMPUTO.
 Fuente: Arial bold de 60 puntos (negritas) en cuatro líneas.

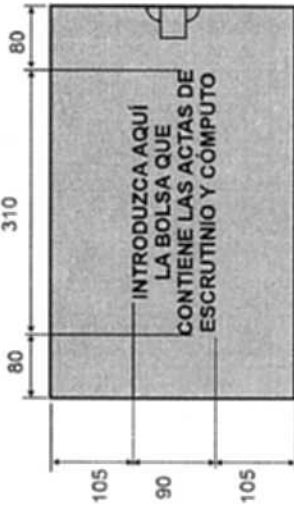

DESCRIPCIÓN DEL PRODUCTO:	CAJA PAQUETE ELECTORAL GUBERNATURA	
MATERIAL DE FABRICACIÓN:	Tinta UV a base agua.	
DIMENSIONES:	Impresión en serigrafía.	
Las indicadas en los gráficos.	A una tinta.	
ACOTACIONES:	Color Negro.	
ESCALA:	Sin escala	
Milímetros	PROCESO:	Impresión
	EQUIPO:	Impresora de serigrafía
	NORMAS:	NOM-252-SSA1-2013
	ELABORÓ:	
	REVISÓ:	
	APROBÓ:	
	NMX-E-232-CNCP-2016	

 INSTITUTO ELECTORAL DEL ESTADO DE ZACATECAS ESPECIFICACIONES TÉCNICAS DEL PRODUCTO CAJA PAQUETE ELECTORAL ELECCIÓN GUBERNATURA		CAMBIOS		
		REVISIÓN	RESPONSABLE	FECHA
		1		
		2		

Fundas de polivinil exteriores:

Dimensiones

CARA POSTERIOR



Funda 1:



Espacio libre de cinta adhesiva para el deslizamiento libre de la correa

IMPRESIÓN SOBRE LA CARA POSTERIOR

Lateral Derecha

Emblema del IEEZ:

Dimensiones aproximadas:

230 mm de largo x 150 mm de alto aprox.

Archivos proporcionados por el Instituto



Logotipo reciclado: Dimensiones de 20 mm de largo x 27 mm de alto.

Nota:

Funda 1: Se colocará en la cara frontal de la caja paquete.

Material para adherir las fundas en la caja paquete electoral:

Cinta doble contacto transparente de polipropileno.

Ancho: 50 mm (2").

Calibre: 25 micras (± 2 micras).

Espesor adhesivo: 18 micras (± 2 micras).

Elongación 40%.

La cinta será colocada en la cara posterior de las fundas como se muestra en las figuras, para permitir el paso y deslizamiento de las correas sin interferencia.

DESCRIPCIÓN DEL PRODUCTO:		MATERIAL DE FABRICACIÓN:		ELABORÓ:	
CAJA PAQUETE ELECTORAL GUBERNATURA		Película de polivinil flexible.			
DIMENSIONES:		Tratamiento corona 3B-42 dynas.		REVISÓ:	
Largo: 470 mm		Solapa para cerrar la funda y proteger los sobres.			
Ancho: 290 mm		Sellado perimetral térmico en tres bordes para formar la funda.		APROBÓ:	
Tolerancia: ± 2.0 mm		Sistema de adhesión: Adhivo U.V. 0.1 % en peso.			
ACOTACIONES:		Solapa: 470 x 80 mm		PROCESO:	
ESCALA:		Transparente.		Impresión y sellado	
Milímetros		Sin escala		EQUIPO: Seladora	
		NORMAS:		Impresión de serigrafía	
		NOM-252-SSA1-2013		ASTM D1004-13	
		NMX-E-232-CNCP-2016			

CAMBIOS		REVISIÓN	RESPONSABLE	FECHA
		1		
		2		

INSTITUTO ELECTORAL DEL ESTADO DE ZACATECAS
 ESPECIFICACIONES TÉCNICAS DEL PRODUCTO
CAJA PAQUETE ELECTORAL ELECCIÓN GUBERNATURA

Diseño y dimensiones de la asa:

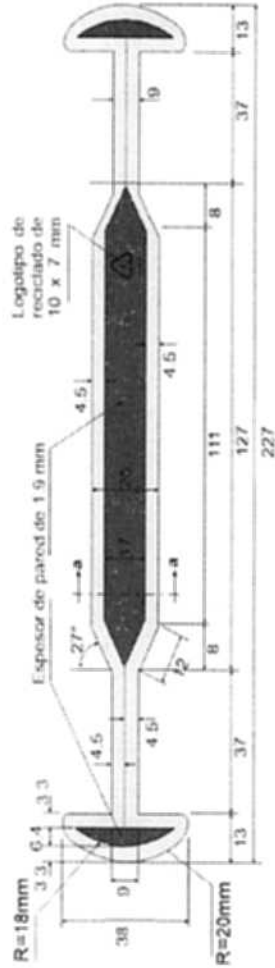

Diseño y dimensiones de la contra asa:

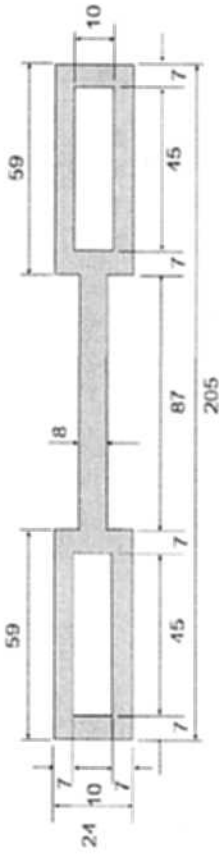

Especimen de ensayo: Tipo I moldeado con el compuesto plástico que se solicita en la producción de la asa.

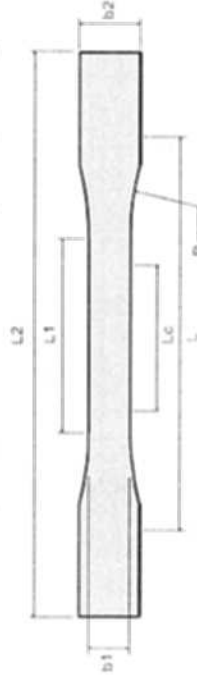

Dimensiones: (Unidades en milímetros).

L2: 165	b1: 13
L1: 57	b2: 19
Lc: 50	R: 76
L: 115	espesor: 3

DESCRIPCIÓN DEL PRODUCTO:	MATERIAL DE FABRICACIÓN:	ELABORADO:
CAJA PAQUETE ELECTORAL GUBERNATURA	Poliuretano baja densidad.	
DIMENSIONES:		
Largo Asa: 227 mm	Indice de fluidez 2.0 g/10 min (25%).	Color negro Pantone process Black C.
Ancho Asa: 38 mm	Resistencia a tracción a 20°C 150kg/cm ² .	Acústico 0.05% en peso (+2%).
ACOTACIONES:	Módulo de Young 1.6 kg/cm ² .	Espeor. Asa 4.5 y contra asa 3.5 mm.
ESCALA: Sin escala	NORMAS: NMX-E-052-CNCP-2010 ASTM D256-10a1 ASTM D638-15	PROCESO: Inyección ASTM D785 - 08(2015)
Milímetros	ASTM D1238-14	EQUIPO: Máquina inyección 100 l de cierre

 INSTITUTO ELECTORAL DEL ESTADO DE ZACATECAS ESPECIFICACIONES TÉCNICAS DEL PRODUCTO CAJA PAQUETE ELECTORAL ELECCIÓN GUBERNATURA		CAMBIOS		
		REVISIÓN	RESPONSABLE	FECHA
		1		
		2		

CORREAS PARA LA CAJA PAQUETE ELECTORAL.

- Correa superior:** De 2" de ancho x 3 metros de largo, con las puntas cauterizadas.
- Correa inferior:** De 2" de ancho x 1.30 metros de largo, con las puntas cauterizadas.
- Broches:** En plástico de polipropileno color negro de 2", para cinta del mismo ancho.
- Pasacinta:** En plástico de polipropileno color negro de 2", para cinta del mismo ancho.
- Hombreras:**
 En tela poliéster 1200 color negro, con relleno interno.
 Ribeteada perimetralmente con cinta de polipropileno color negro de 3/4" de ancho.
 Las hombreras presentarán ranuras para el paso de la correa.
 Sobre la superficie opuesta a las ranuras, llevará velcro de color negro de 5 x 10 cm de largo, para unir las hombreras en una sola pieza y formar el asa.

Para colocar la correa superior se tomará como referencia la tapa que lleva impresa la información de la casilla y el seguro recto y para colocar la cinta inferior la tapa con el emblema del OPL impreso y el seguro tipo flecha.

Pasos para colocar e integrar la correa superior:

1. La correa se debe introducir en las ranuras de la caja paquete electoral.
2. Una vez colocada, por cada extremo introducir una hombrera (punta izquierda hombrera 1; punta derecha hombrera 2).
3. Insertar las puntas por las ranuras de la contras de los broches y recorralos hasta 40 cm aproximadamente.

Pasos para colocar e integrar la correa inferior:

1. La correa se debe introducir en las ranuras de la caja paquete electoral.
2. Insertar las puntas de la correa por las dos ranuras del pasacintas y enseguida pasarlas por los broches.
3. Por último hacer un regreso de las puntas en el mismo sentido de tal manera que amarren los seguros y no permita su desprendimiento.
4. Las puntas deberán salir aproximadamente 5 cm, para evitar su desprendimiento.

Cinta superior:

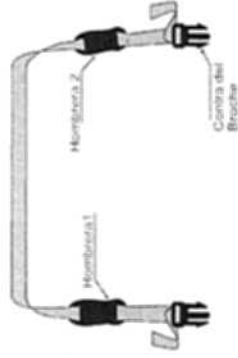

Broche:



Cinta inferior:

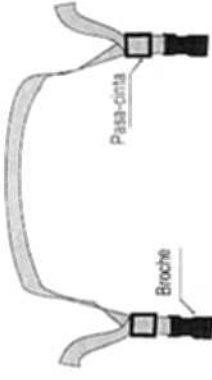

Pasacinta

Dimensiones de hombreras:

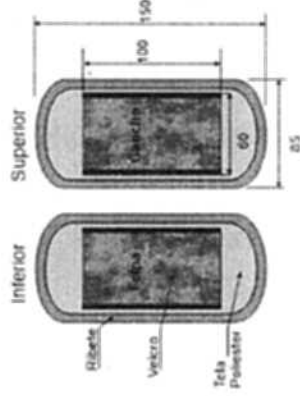

DESCRIPCIÓN DEL PRODUCTO:	MATERIAL DE FABRICACIÓN:		
CAJA PAQUETE ELECTORAL GUBERNATURA	Cinta de polipropileno de 2" color negro.	Hombreras en tela poliéster 1200 color negro, ribeteadas.	LABORÓ:
DIMENSIONES:	Resistencia de la cinta: 5000 lb.	Ribete de 3/4" en color negro.	REVISÓ:
Las especificadas.	Broches de plástico de polipropileno de 2" color negro.	Velcro de 2" en color negro.	APROBO:
ACOTACIONES:	Pasacintas en plástico de polipropileno de 2", doble paso.		
Milímetros	NORMAS:	NUX-EE-048-SCF1-2004	PROCESO:
Sin escala	NUX-A-059	NUX-A-057	EQUIPO:

 <p>INSTITUTO ELECTORAL DEL ESTADO DE ZACATECAS ESPECIFICACIONES TÉCNICAS DEL PRODUCTO CAJA PAQUETE ELECTORAL ELECCIÓN GUBERNATURA</p>	CAMBIOS	
	REVISIÓN	RESPONSABLE
	1	FECHA
	2	

Dimensiones de caja para empaque:

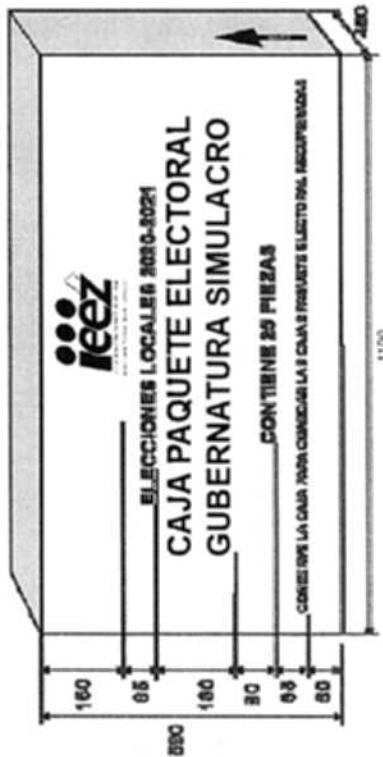

Impresiones: En flexografía a una tinta en color negro sobre las caras laterales de mayor superficie.

Emblema del IEEZ.

Dimensiones aproximadas: 290 mm de largo x 100 mm de alto.

Texto: ELECCIONES LOCALES 2020-2021. CONTIENE 25 PIEZAS.

Fuente: Arial Bold de 100 puntos (negritas).

Texto: CAJA PAQUETE ELECTORAL GUBERNATURA.

Texto: CAJA PAQUETE ELECTORAL GUBERNATURA SIMULACRO.

Texto: CONSERVE LA CAJA PARA GUARDAR LAS CAJAS PAQUETE ELECTORAL RECUPERADAS.

Fuente: Arial Bold de 63 puntos (negritas).

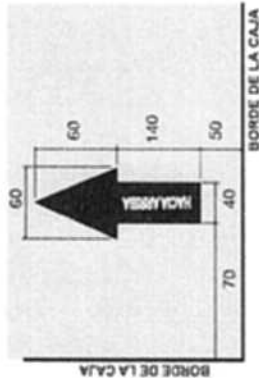

Flecha de sentido de estiba:

Sobre las caras de menor superficie.

Dimensiones: 60 mm de ancho x 200 mm de alto.

Texto: HACIA ARRIBA (negritas) calado sobre la flecha.

Fuente: Arial Bold de 34 puntos.

Cierre y flejado de las cajas:
 Cinta canela y 2 bandas de fleje plástico.

DESCRIPCIÓN DEL PRODUCTO: CAJA PAQUETE ELECTORAL GUBERNATURA Largo: 1100 mm Ancho: 460 mm Alto: 590 mm Tolerancia (+5, -0.0mm) ACOTACIONES: Milímetros	MATERIAL DE FABRICACIÓN: Cartón corrugado sencillo Kraft. Flauta tipo "C".		Resistencia mínima Mullen 12.5 a 14 kg/cm ² .
	Impresa en flexografía a una tinta color negro.		Peso máximo de la caja con contenido 22.72 kg. Peso mínimo combinado de los papeles 366 g/m ² .
ESCALA: Sin escala	NORMAS: NMX-EE-074-1980 NMX-EE-108-1981	PROCESO: NMX-030-SCFI-2008 NMX-EE-038-1981	EQUIPO: Suajados/Impresión Suajadoras, Impresoras
		ELABORO:	REVISO:
		AFRORO:	



INSTITUTO ELECTORAL DEL ESTADO DE ZACATECAS

**COMITÉ DE ADQUISICIONES, ARRENDAMIENTOS DE BIENES
MUEBLES E INMUEBLES, CONTRATACIÓN DE SERVICIOS Y
DESINCORPORACIÓN DE BIENES DEL INSTITUTO**

**LICITACIÓN PÚBLICA ESTATAL NO. EA-932074968-N1-2021
"ADQUISICIÓN DE MATERIAL ELECTORAL"**

ANEXO I. CARACTERÍSTICAS

ANEXO 1-J



INSTITUTO ELECTORAL DEL ESTADO DE ZACATECAS
 ESPECIFICACIONES TÉCNICAS DEL PRODUCTO
CAJA PAQUETE ELECTORAL ELECCIÓN DIPUTACIONES LOCALES

CAMBIOS	
REVISIÓN	RESPONSABLE
1	
2	

FECHA

TOTAL DE CAJAS PAQUETE ELECTORAL A PRODUCIR.

- Cajas paquete electoral. 2,650
- Cajas paquete electoral con la leyenda SIMULACRO. 363
- Cajas paquete para depositar las cajas de envío de expedientes. 106

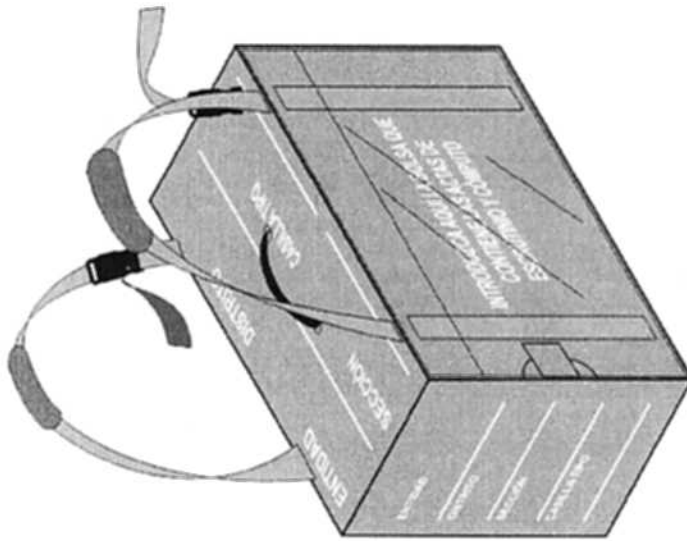

DESCRIPCIÓN DEL PRODUCTO:

CAJA PAQUETE ELECTORAL DIPUTACIONES LOCALES

Largo: 470 mm

Ancho: 250 mm

Altura: 300 mm

Tolerancia (± 2.0 mm)

ESCALA: Sin escala

Milímetros

COMPONENTES DE LA CAJA PAQUETE:

Caja plegada de plástico corrugado.

Asa y contra asa de plástico.

Correas de polipropileno.

Hombros de tela.

NORMAS: NMX-E-004-CNCP-2004

ASTM D1938-14

NMX-EE-074-1980

ELABORO:

Fundas polivinil transparente.

Seguros y pasacintas de plástico.

Cinta doble contacto de polipropileno.

NMX-E-062-CNCP-2010

ASTM D256-10e1

NOM-000-SCFI-2006

NMX-EE-075-1980

REVISÓ:

Extrusión y Sujado

ASTM D1004-13

NOM-050-SCFI-2004

Extrusión y suajadora

Impresora y suajadora

ASTM D1004-13

ASTM D1004-13

APROBO:

EQUIPO: Extrusor

Impresora y suajadora

Extrusión y suajadora

Impresora y suajadora

Extrusión y suajadora

Impresora y suajadora

Impresora y suajadora

CAMBIOS	
REVISIÓN	RESPONSABLE
1	
2	

INSTITUTO ELECTORAL DEL ESTADO DE ZACATECAS
 ESPECIFICACIONES TÉCNICAS DEL PRODUCTO
CAJA PAQUETE ELECTORAL ELECCIÓN DIPUTACIONES LOCALES

Dimensiones generales del desarrollo para su producción:

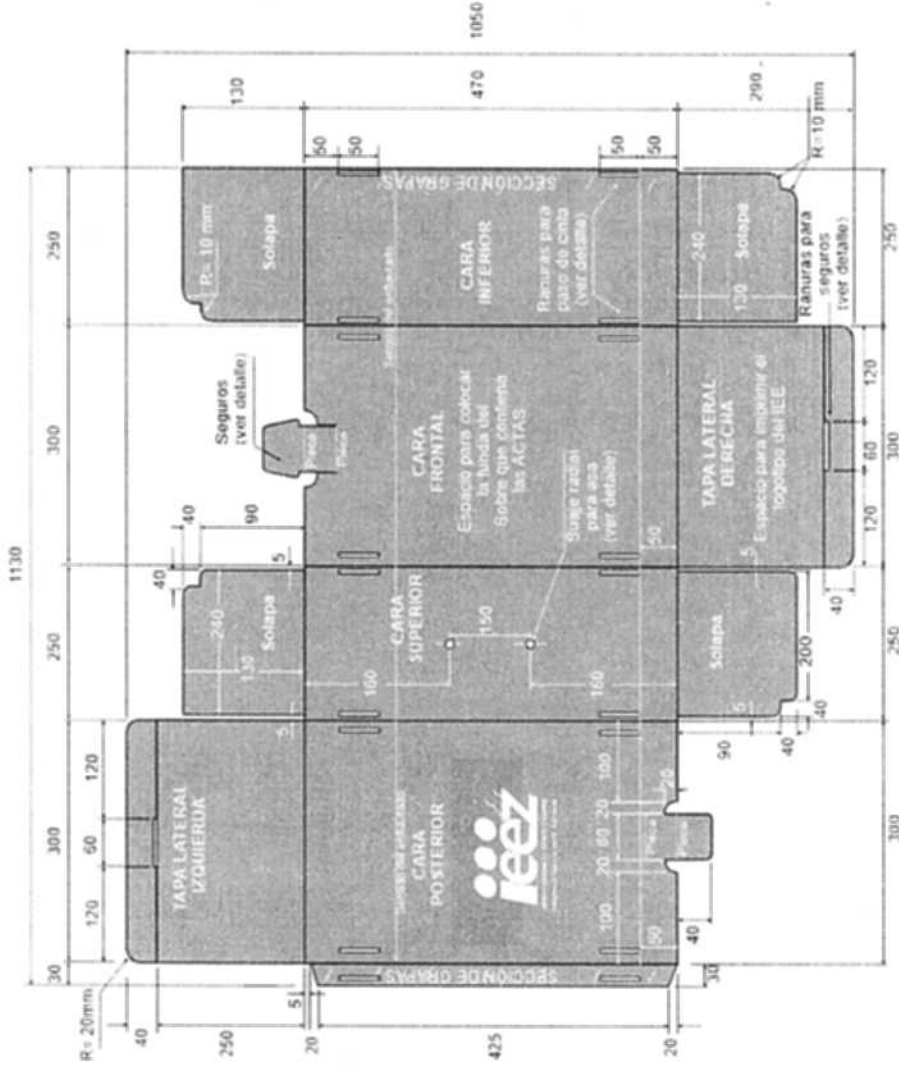

Material para unir la caja en una pieza:

Grapas: 6 grapas en la sección especificada.

Material: Alambre electro-galvanizado. Ancho: 95 milésimas de pulgada (2.4 mm).
Espesor: 23 milésimas de pulgada (0.6 mm).

Dimensiones de la grapa: Ancho de lomo: 12 mm.
 Largo de pata: 9 mm.

Nota:

Las cuchillas de los suajes deberán revisarse cada 1000 golpes para evitar dimensiones fuera de tolerancias.

DESCRIPCIÓN DEL PRODUCTO:	MATERIAL DE FABRICACIÓN:	ELABORADO:
CAJA PAQUETE ELECTORAL DIPUTACIONES LOCALES	Lámina de plástico de polipropileno .	Enfautado en posición horizontal.
DIMENSIONES:	Color: PANTONE 7613U	REVISÓ:
Largo: 470 mm	Calibre: 3 mm (±5%) (3.15/2.85 mm).	
Ancho: 250 mm	Concentración del color del 1.5% a 3%.	APROBÓ:
Tolerancia (±2.0 mm)	Gramaje: 600 g/m ² (±10%) (660/540g/m ²).	
ACOTACIONES:	Ancho de flauta: 3-5 mm.	
ESCALA:	NORMAS: NMX-E-004-CNCP-2004	PROCESO:
Milímetros	NMX-E-082-CNCP-2010	Extrusión y Suajado
	ASTM D256-10e1	EQUIPO:
	ASTM D1938-14	Extrusoras, Suajadoras



INSTITUTO ELECTORAL DEL ESTADO DE ZACATECAS
 ESPECIFICACIONES TÉCNICAS DEL PRODUCTO
CAJA PAQUETE ELECTORAL ELECCIÓN DIPUTACIONES LOCALES

CAMBIOS		REVISIÓN	RESPONSABLE	FECHA
		1		
		2		

SUAJES PARA FORMAR SEGUROS Y RANURAS.

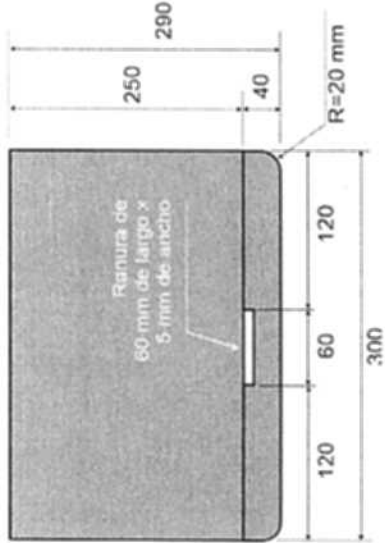

Ranuras en solapas de tapa lateral:

Largo: 60 mm x Ancho: 5 mm.

En el ancho de las ranuras se está considerando el grosor del material por el doblez para facilitar la entrada de los seguros.

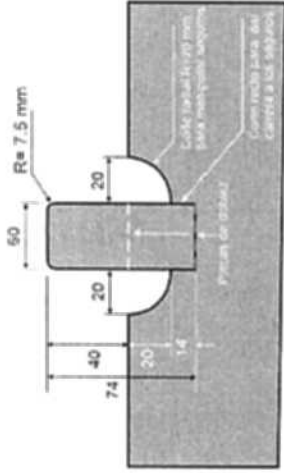

Seguro para cerrar la tapa lateral derecha:

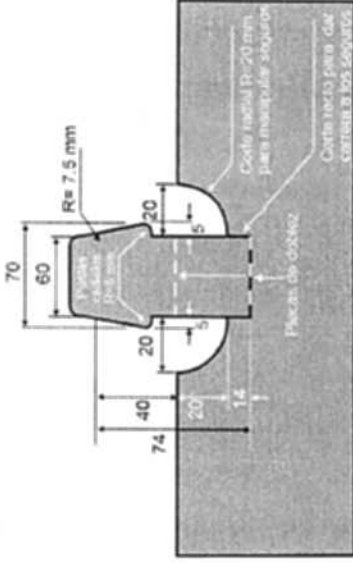

Seguro para cerrar la tapa lateral izquierda:

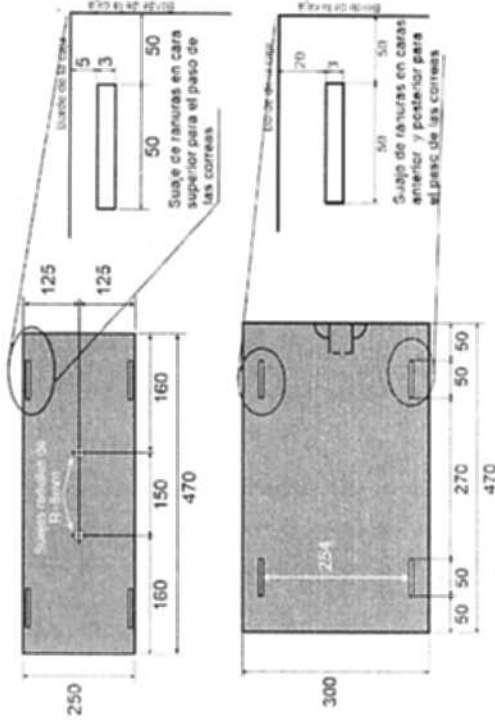

Sujos radiales en cara superior:

Para colocar el asa y contra-asa: r=8mm

Ranuras en caras: superior, inferior, frontal y posterior para el paso de correas:

Largo: 50 mm
 Ancho: 3 mm

Nota:

Las cuchillas de los suajes deberán revisarse cada 1000 golpes para evitar dimensiones fuera de tolerancias.

DESCRIPCIÓN DEL PRODUCTO:		MATERIAL DE FABRICACIÓN:		ELABORACIÓN:	
CAJA PAQUETE ELECTORAL DIPUTACIONES LOCALES		Lámina de plástico de polipropileno.		Enfautado en posición horizontal.	
DIMENSIONES:		Calibre: 3 mm (±5%) (3.15/2.85 mm).		Color: PANTONE 7613U.	
Interiores:		Gramaje: 600 g/m ² (±10%) (660/540g/m ²).		Concentración del color del 1.5% a 3%.	
Tolerancia (±2.0 mm)		Ancho de flauta: 3-5mm.		Aditivo U.V.: 0.1 % en peso.	
ACOTACIONES:		NORMAS: NMX-E-004-CNCP-2004		Tratamiento corona 38-42 dynas.	
Escala: Milímetros		Sin escala		EQUIPO: NMX-E-082-CNCP-2010	
				Extrusión y Suajado	
				Extrusoras, Suajadoras	
				APROBADO:	
				REVISADO:	
				ELABORADO:	



INSTITUTO ELECTORAL DEL ESTADO DE ZACATECAS
 ESPECIFICACIONES TÉCNICAS DEL PRODUCTO
CAJA PAQUETE ELECTORAL ELECCIÓN DIPUTACIONES LOCALES

CAMBIOS

REVISIÓN	RESPONSABLE	FECHA
1		
2		



Impresión en cara superior:

ENTIDAD, DISTRITO, SECCIÓN Y CASILLA TIPO.
 Fuente: Arial bold de 42 puntos (negritas).
 Líneas: 3 mm de grosor x 220 mm de largo.



Texto adicional sobre cara superior (para cajas paquete SIMULACRO).
 Fuente: Arial Bold de 115 puntos.
 Inclinación: 30°.

Distribución de la impresión de los textos en la cara superior:

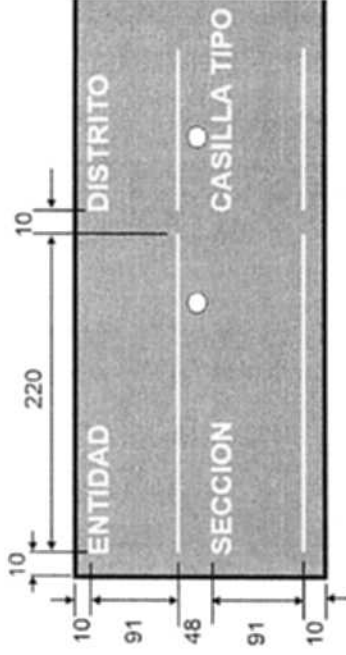

Impresión en cara lateral derecha:

Emblema del IEEZ.
 Dimensiones aproximadas:
 140 mm de largo x 84 mm de alto.
 Archivos proporcionados por el Instituto.

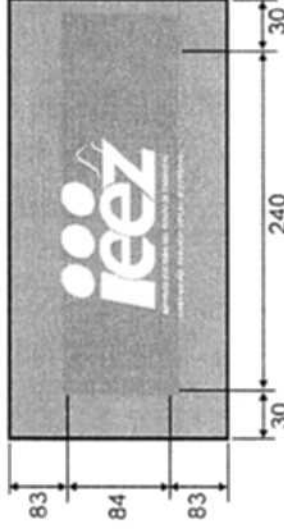

Impresión en la cara lateral izquierda:

ENTIDAD, DISTRITO, SECCIÓN Y CASILLA TIPO
 Fuente: Arial bold de 36 puntos (negritas)
 Líneas: 3 mm de grosor x 120 mm de largo

Logotipo reciclado:

Dimensiones: 20 mm de largo x 27 mm de alto



Impresión sobre en la cara frontal:
 INTRODUZCA AQUI LA BOLSA QUE CONTIENE LAS ACTAS DE ESCRUTINIO Y CÓMPUTO.

Fuente: Arial bold de 60 puntos (negritas) en cuatro líneas.

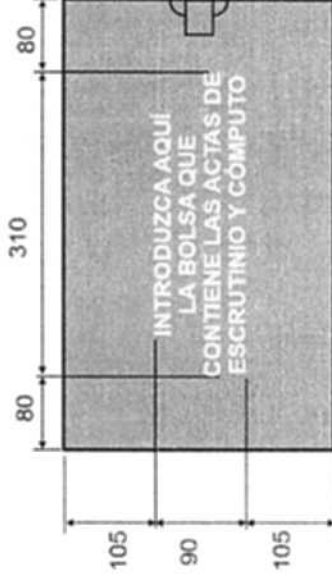

DESCRIPCIÓN DEL PRODUCTO:

CAJA PAQUETE ELECTORAL DIPUTACIONES LOCALES

DIMENSIONES:

Líneas indicadas en los gráficos.

ACOTACIONES:

Millímetros ESCALA: Sin escala

MATERIAL DE FABRICACIÓN:

Tinta UV o base agua.

Impresión en serigrafía.

A Una tinta Color Blanco.

NORMAS:

NOM-252-SSA1-2013

NMX-E-232-CNCP-2014

ELABORÓ:

REVISÓ:

APROBÓ:

PROCESO:	EQUIPO:
Impresión	Impresora de serigrafía



INSTITUTO ELECTORAL DEL ESTADO DE ZACATECAS
 ESPECIFICACIONES TÉCNICAS DEL PRODUCTO
CAJA PAQUETE ELECTORAL ELECCIÓN DIPUTACIONES LOCALES

CAMBIOS		
REVISIÓN	RESPONSABLE	FECHA
1		
2		

Fundas de polivinil exteriores:

Dimensiones



IMPRESIÓN SOBRE LA CARA POSTERIOR

Lateral Derecha
 Emblema del IEEZ:
 Dimensiones aproximadas:
 230 mm de largo x 150 mm de alto aprox.
 Archivos proporcionados por el Instituto



Logotipo reciclado:
 Dimensiones: 20 mm de largo x 27 mm de alto.

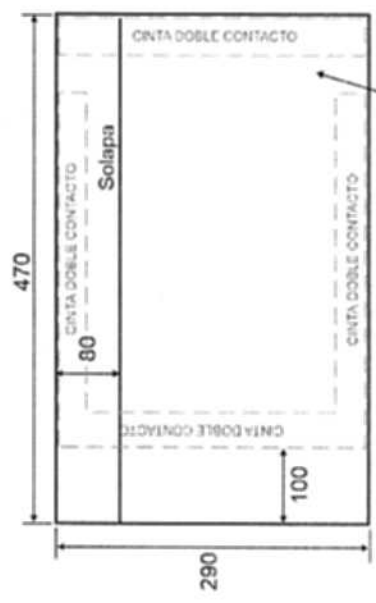

Funda 1:

Nota:
Funda 1: Se colocará en la cara frontal de la caja paquete.
CANTIDAD: 2650
Material para adherir las fundas en la caja paquete electoral:
 Cinta doble contacto transparente de polipropileno.
 Ancho: 50 mm (2").
 Calibre: 25 micras (± 2 micras).
 Espesor adhesivo: 18 micras (± 2 micras).
 Elongación 40%.

La cinta será colocada en la cara posterior de las fundas como se muestra en las figuras, para permitir el paso y deslizamiento de las correas sin interferencia.

DESCRIPCIÓN DEL PRODUCTO:	MATERIAL DE FABRICACIÓN:	ELABORÓ:
CAJA PAQUETE ELECTORAL DIPUTACIONES LOCALES	Película de polivinil flexible.	
DIMENSIONES:		
Largo: 470 mm	Tratamiento corona 38-42 dinas.	
Calibre: 5/6 (0.127 mm)	Solapa para cerrar la funda y proteger los sobres.	
Tolerancia: Ancho: 290 mm	Sellado perimetral térmico en tres bordes para formar la funda.	
(± 2.0 mm)	Aditivo U.V.: 0.1 % en peso.	
	Transparente.	
ACOTACIONES:	NORMAS:	APROBÓ:
ESCALA:	NOM-252-SSA1-2013	EQUIPO: Selladora
Millímetros	MX-E-232-CNCP-2014	Imp. de serigrafía
	ASTM D1004-13	



INSTITUTO ELECTORAL DEL ESTADO DE ZACATECAS
ESPECIFICACIONES TÉCNICAS DEL PRODUCTO
CAJA PAQUETE ELECTORAL ELECCIÓN DIPUTACIONES LOCALES

CAMBIOS

REVISIÓN	RESPONSABLE	FECHA
1		
2		

Diseño y dimensiones de la asa:

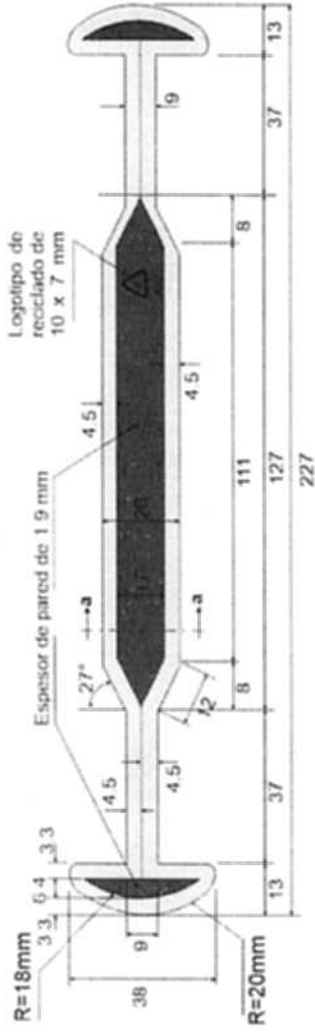

Diseño y dimensiones de la contra asa:

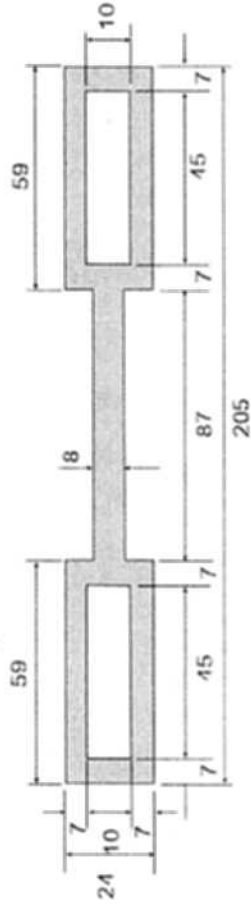

Detalle a-a:

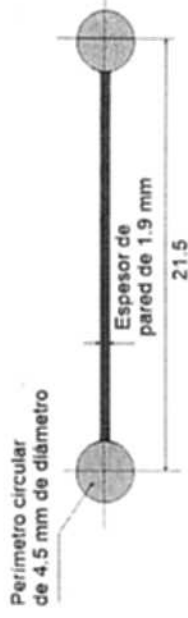

Especimen de ensayo: Tipo I moldeado con el compuesto plástico que se solicita en la producción de la asa.

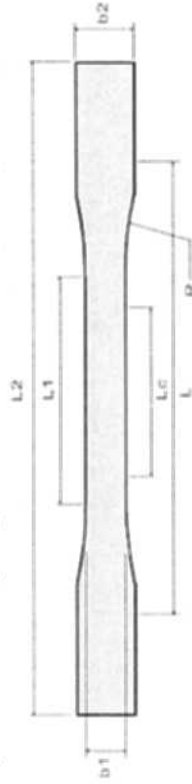

Dimensiones: (Unidades en milímetros).

L2:	165	b1:	13
L1:	57	b2:	19
Lc:	50	R:	76
L:	115	espesor:	3

DESCRIPCIÓN DEL PRODUCTO:		MATERIAL DE FABRICACIÓN:	
CAJA PAQUETE ELECTORAL DIPUTACIONES LOCALES	Poliétileno baja densidad.	Resistencia a la tracción x1000 psi 0.9-2.5.	Color negro pantone process Black C.
DIMENSIONES:	Índice de fluidez 2.0 g/10 min (±25%).	Resistencia Impacto Izod Jm-1 20-210.	Antestático 0.05% en peso (+2%).
Largo Asa: 227 mm	Largo Contra Asa: 205 mm	Resistencia a tracción a 20°C 150kg/cm ² .	Espesor: Asa 4.5 y contra asa 3.5 mm.
Ancho Asa: 38 mm	Ancho Contra Asa: 24 mm	Módulo de Young 1.6 kg/cm ² .	
ACOTACIONES:	ESCALA:	NORMAS:	APROBÓ:
Milímetros	Sin escala	ASTM D2556-10e1 ASTM D639-15 ASTM D1238-13 NMX-E-082-CNCP-2010 NMX-E-232-CNCP-2014	
		ASTM D785 - 08(2015)	PROCESO:
		Inyección	EQUIPO: Máquina inyección
			100 l de cierre
			ELABORÓ:
			REVISÓ:



INSTITUTO ELECTORAL DEL ESTADO DE ZACATECAS
 ESPECIFICACIONES TÉCNICAS DEL PRODUCTO
CAJA PAQUETE ELECTORAL ELECCIÓN DIPUTACIONES LOCALES

CAMBIOS

REVISIÓN	RESPONSABLE	FECHA
1		
2		

CORREAS PARA LA CAJA PAQUETE ELECTORAL.

Correa superior: De 2" de ancho x 3 metros de largo, con las puntas cauterizadas.

Correa inferior: De 2" de ancho x 1.30 metros de largo, con las puntas cauterizadas.

Broches: En plástico de polipropileno color negro de 2", para cinta del mismo ancho.

Pasacinta: En plástico de polipropileno color negro de 2", para cinta del mismo ancho.

Hombreras:

En tela poliéster 1200 color negro, con relleno interno.

Ribeteada perimetralmente con cinta de polipropileno color negro de 3/4" de ancho.

Las hombreras presentarán ranuras para el paso de la correa.

Sobre la superficie opuesta a las ranuras, llevará velcro de color negro de 5 x 10 cm de largo, para unir las hombreras en una sola pieza y formar el asa.

Cinta superior:



Cinta inferior:

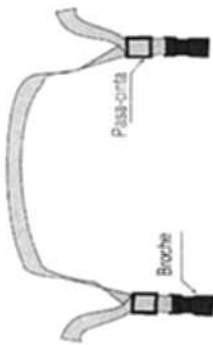

Broche:



Pasacinta:



Para colocar la correa superior se tomará como referencia la tapa que lleva impresa la información de la casilla y el seguro recto y para colocar la cinta inferior la tapa con el emblema del OPL impreso y el seguro tipo flecha.

Pasos para colocar e integrar la correa superior:

1. La correa se debe introducir en las ranuras de la caja paquete electoral.
2. Una vez colocada, por cada extremo introducir una hombrera (punta izquierda hombrera 1; punta derecha hombrera 2).
3. Insertar las puntas por las ranuras de la contras de los broches y recórralos hasta 40 cm aproximadamente.

Pasos para colocar e integrar la correa inferior:

1. La correa se debe introducir en las ranuras de la caja paquete electoral.
2. Insertar las puntas de la correa por las dos ranuras del pasacintas y enseguida pasarlas por los broches.
3. Por último hacer un regreso de las puntas en el mismo sentido de tal manera que amarran los seguros y no permita su desprendimiento.
4. Las puntas deberán salir aproximadamente 5 cm, para evitar su desprendimiento.

Dimensiones de hombreras:

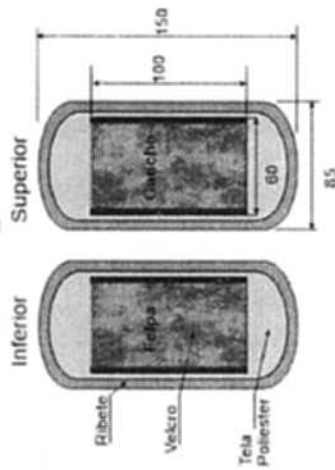

DESCRIPCIÓN DEL PRODUCTO:	MATERIAL DE FABRICACIÓN:	ELABORADO:
CAJA PAQUETE ELECTORAL DIPUTACIONES LOCALES	Cinta de polipropileno de 2" color negro.	
DIMENSIONES:	Resistencia de la cinta: 5000 lb.	Hombreras en tela poliéster 1200 color negro, ribeteadas.
Las especificadas...	Broches de plástico de polipropileno de 2" color negro.	Ribete de 3/4" en color negro.
	Pasacintas en plástico de polipropileno de 2", doble paso.	Velcro de 2" en color negro.
ACOTACIONES:	NORMAS: NMX-EE-048-SCFI-2004	PROCESO: NMX-A-057
Milímetros	NMX-A-059	EQUIPO: NMX-A-069
ESCALA: Sin escala		

 <p>INSTITUTO ELECTORAL DEL ESTADO DE ZACATECAS ESPECIFICACIONES TÉCNICAS DEL PRODUCTO CAJA PAQUETE ELECCIÓN DIPUTACIONES LOCALES</p>	CAMBIOS	
	REVISIÓN	RESPONSABLE
	1	FECHA
	2	

Dimensiones de caja para empaque:



Impresiones: En flexografía a una tinta en color negro sobre las caras laterales de mayor superficie.

Emblema del IEEZ.

Dimensiones aproximadas: 290 mm de largo x 100 mm de alto.

Texto: ELECCIONES LOCALES 2020-2021. CONTIENE 25 PIEZAS.

Fuente: Arial Bold de 100 puntos (negritas).

Texto: CAJA PAQUETE ELECTORAL DIPUTACIONES LOCALES.

Texto: CAJA PAQUETE ELECTORAL DIPUTACIONES LOCALES SIMULACRO.

Texto: CONSERVE LA CAJA PARA GUARDAR LAS CAJAS PAQUETE ELECTORAL RECUPERADAS.

Fuente: Arial Bold de 63 puntos (negritas).

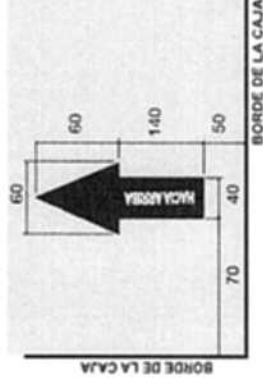

Flecha de sentido de estiba: Sobre las caras de menor superficie.

Dimensiones: 60 mm de ancho x 200 mm de alto.

Texto: HACIA ARRIBA (negritas) calado sobre la flecha.

Fuente: Arial Bold de 34 puntos.

Cierre y flejado de las cajas:

Cinta canela y 2 bandas de fleje plástico.

DESCRIPCIÓN DEL PRODUCTO: CAJA PAQUETE ELECTORAL DIPUTACIONES LOCALES	MATERIAL DE FABRICACION: Cartón corrugado sencillo Kraft.	
	Resistencia mínima a la columna de Estiba (ECT) 32 lb/pu.2. Peso máximo de la caja con contenido 22.72 kg. Peso mínimo combinado de los papeles 366 g/m ² .	Unión de la caja de empaque en una pieza: Pegamento hotmelt y grapas de alambre electrogalvanizado de 12 mm ancho de lomo x 9 mm largo de pata.
DIMENSIONES: Largo: 1070 mm Ancho: 460 mm Alto: 590 mm Tolerancia (+5; -0.0mm)	Norma: NOM-050-SCFI-2004 Norma: NMX-EE-074-1980 Norma: NMX-EE-108 - 1981 Norma: NMX-EE-038-1981	
ACOTACIONES: Milímetros	Escala: Sin escala	Equipo: Suajadoras Impresoras
ELABORO:		PROCESO: Suajado/Impresión
REVISO:		EQUIPO: Suajadoras Impresoras
APROBO:		EQUIPO: Suajadoras Impresoras



INSTITUTO ELECTORAL DEL ESTADO DE ZACATECAS

COMITÉ DE ADQUISICIONES, ARRENDAMIENTOS DE BIENES
MUEBLES E INMUEBLES, CONTRATACIÓN DE SERVICIOS Y
DESINCORPORACIÓN DE BIENES DEL INSTITUTO

LICITACIÓN PÚBLICA ESTATAL NO. EA-932074968-N1-2021
"ADQUISICIÓN DE MATERIAL ELECTORAL"

ANEXO I. CARACTERÍSTICAS

ANEXO 1-K

 <p>INSTITUTO ELECTORAL DEL ESTADO DE ZACATECAS ESPECIFICACIONES TÉCNICAS DEL PRODUCTO CAJA PAQUETE ELECTORAL ELECCIÓN AYUNTAMIENTO</p>	CAMBIOS	
	REVISIÓN	RESPONSABLE
	1	
	2	
		FECHA

TOTAL DE CAJAS PAQUETE ELECTORAL A PRODUCIR.

- Cajas paquete electoral. 2,650
- Cajas paquete electoral con la leyenda SIMULACRO. 363
- Cajas paquete para para depositar las cajas de envío de expedientes. 106



DESCRIPCION DEL PRODUCTO:	COMPONENTES DE LA CAJA PAQUETE	
CAJA PAQUETE ELECTORAL AYUNTAMIENTO	Caja plegable de plástico conugado.	Fundas polivinil transparente.
DIMENSIONES CPE:	Largo: 470 mm	Seguros y pasacintas de plástico.
Medidas interiores:	Ancho: 150 mm	Cinta doble contacto de polipropileno.
Tolerancia (±2.0 mm)	Alto: 300 mm	Hombros de tela.
ACOTACIONES:	ESCALA: Sin escala	PROCESO: Extrusión y suajado
Milímetros	ASTM D1908-14	ASTM D1908-13
	NMX-EE-024-190	NOM-096-SCFI-2004
	NMX-EE-024-190	NOM-096-SCFI-2004
	NMX-E-000-000-2010	ASTM D256-10e1
	NMX-EE-024-190	NOM-096-SCFI-2004
ELABORO:		
REVISO:		
APROBO:		
	EQUIPO: Extrusor	
	Impresora y suajador	

CAMBIOS		
REVISIÓN	RESPONSABLE	FECHA
1		
2		

INSTITUTO ELECTORAL DEL ESTADO DE ZACATECAS
 ESPECIFICACIONES TÉCNICAS DEL PRODUCTO
CAJA PAQUETE ELECTORAL ELECCIÓN AYUNTAMIENTO

Dimensiones generales del desarrollo para su producción:

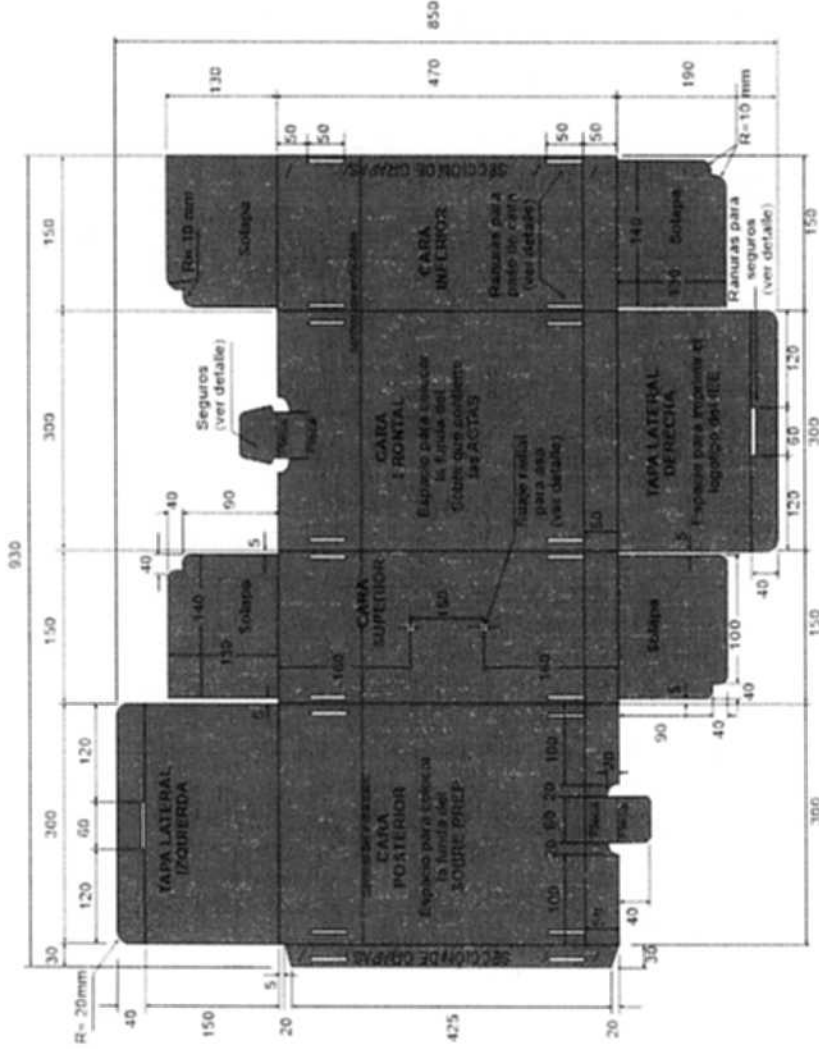

Material para unir la caja en una pieza:

Grapas: 6 grapas en la sección especificada.

Material: Alambre electro-galvanizado. Ancho: 95 milésimas de pulgada (2.4 mm).
Espesor: 23 milésimas de pulgada (0.6 mm).

Dimensiones de la grapa: Ancho de lomo: 12 mm.
 Largo de pata: 9 mm

Nota:

Las cuchillas de los suajes deberán revisarse cada 1000 golpes para evitar dimensiones fuera de tolerancias.

DESCRIPCIÓN DEL PRODUCTO:	MATERIAL DE FABRICACIÓN:		
CAJA PAQUETE ELECTORAL AYUNTAMIENTO	Lámina de plástico de polipropileno.	Color: PANTONE 7763U.	Enfilado en posición horizontal.
DIMENSIONES:	Largo: 470 mm	Calibre: 3 mm (±5%) (3.152.85 mm)	Concentración del color del 1.5% a 3%.
Interiores:	Ancho: 150 mm	Gramaje: 600 gm ² (±10%) (660/540g/m ²)	Aditivo U.V.: 0.1 % en peso.
Tolerancia (±2.0 mm)	Alto: 300 mm	Ancho de flauta: 5mm.	Tratamiento corona 38-42 dynas.
ACOTACIONES:	ESCALA: Sin escala	NORMAS: NMX-E-004-CHCP-2004 ASTM D2556-10e1	PROCESO: NMX-E-082-CHCP-2010 ASTM D1938-14
Milímetros		EQUIPO: Extensión y Sujado	APROBÓ: Extensoras, Sujadoras
		ELABORÓ:	REVISÓ:



INSTITUTO ELECTORAL DEL ESTADO DE ZACATECAS
 ESPECIFICACIONES TÉCNICAS DEL PRODUCTO
CAJA PAQUETE ELECTORAL ELECCIÓN AYUNTAMIENTO

CAMBIOS		REVISIÓN	RESPONSABLE	FECHA
		1		
		2		

SUAJES PARA FORMAR SEGUROS Y RANURAS.

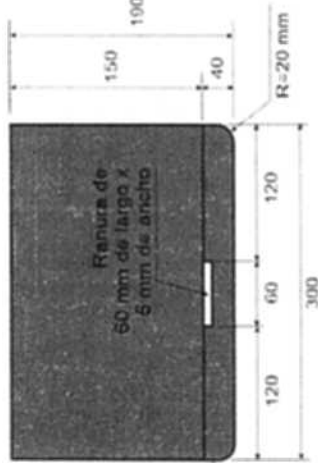

Ranuras en solapas de tapa lateral:
 Largo: 60 mm x Ancho: 5 mm.
 En el ancho de las ranuras se está considerando el grosor del material por el doblez para facilitar la entrada de los seguros.

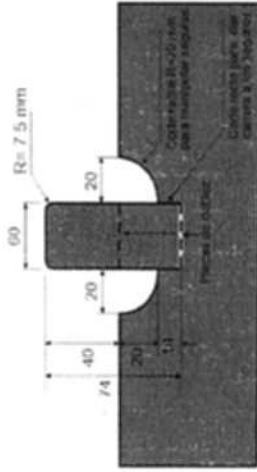

Seguro para cerrar la tapa lateral derecha:

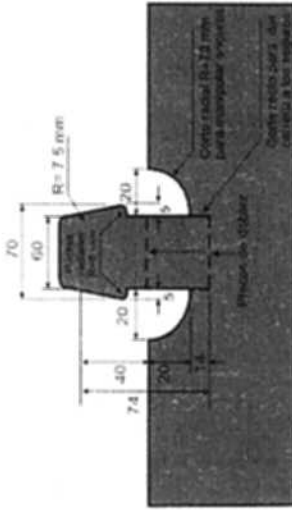

Seguro para cerrar la tapa lateral izquierda:

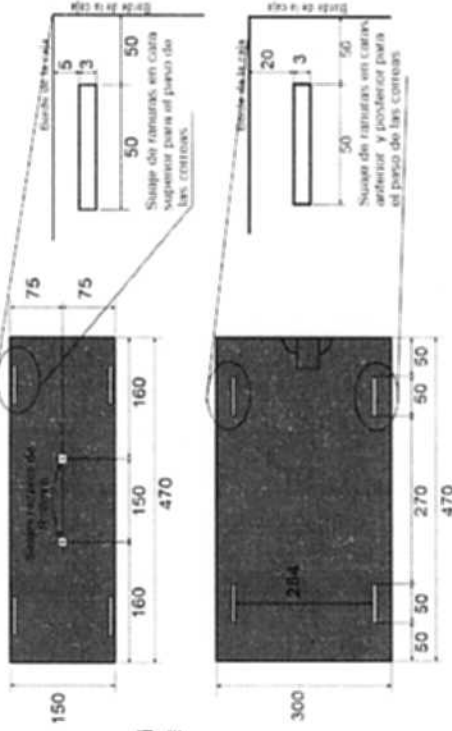

Suajes radiales en cara superior
 Para colocar el asa y contra-asa
 r=8mm

Ranuras en caras: superior, inferior, frontal y posterior para el paso de correas:
 Largo: 50 mm
 Ancho: 3 mm

Nota:
 Las cuchillas de los suajes deberán revisarse cada 1000 golpes para evitar dimensiones fuera de tolerancias.

DESCRIPCIÓN DEL PRODUCTO:		MATERIAL DE FABRICACION:	
CAJA PAQUETE ELECTORAL AYUNTAMIENTO		Lamina de plástico de polipropileno.	
Largo: 470 mm		Color: PANTONE 7763U.	
Ancho: 150 mm		Concentración del color de 1.5% a 3%.	
Alto: 300 mm		Aditivo U.V.: 0.1 % en peso.	
Tolerancia (±2.0 mm)		Tratamiento cono 38-42 dynas.	
ESCALA: Sin escala		NORMAS: NMX-E-004-CNCP-2004	
Módulos		NMX-E-082-CHCP-2010	
Módulos		ASTM D256-10e1	
Módulos		ASTM D1938-14	
Módulos		EQUIPO: Extrusoras, Suajadoras	
Módulos		PROCESO: Extrusión y Suajado	
Módulos		ELABORO:	
Módulos		REVISO:	
Módulos		APROBO:	

CAMBIOS		REVISIÓN	RESPONSABLE	FECHA
		1		
		2		

INSTITUTO ELECTORAL DEL ESTADO DE ZACATECAS
 ESPECIFICACIONES TÉCNICAS DEL PRODUCTO
CAJA PAQUETE ELECTORAL ELECCIÓN AYUNTAMIENTO

IMPRESIONES EN CARAS SUPERIOR, LATERALES Y FRONTAL



Impresión en cara superior:
 ENTIDAD, DISTRITO, SECCIÓN y CASILLA TIPO.
 Fuente: Arial bold de 42 puntos (negritas).
 Líneas: 3 mm de grosor x 220 mm de largo.



Texto adicional sobre cara superior (para cajas paquete SIMULACRO).
 Fuente: Arial Bold de 115 puntos.
 Inclinación: 30°.

Impresión en cara lateral derecha:
 Emblema del IEEZ.
 Dimensiones aproximadas:
 140 mm de largo x 84 mm de alto.
 Archivos proporcionados por el Instituto.

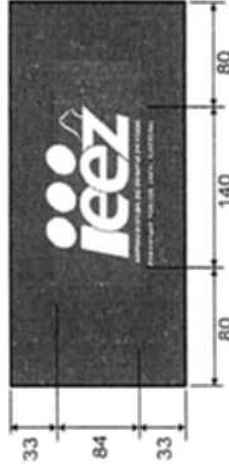

Impresión en la cara lateral izquierda:
 ENTIDAD, DISTRITO, SECCIÓN y CASILLA TIPO.
 Fuente: Arial bold de 36 puntos (negritas).
 Líneas: 3 mm de grosor x 120 mm de largo.

Logotipo reciclado:
 Dimensiones: 20 mm de largo x 27 mm de alto.



Distribución de la impresión de los textos en la cara superior:

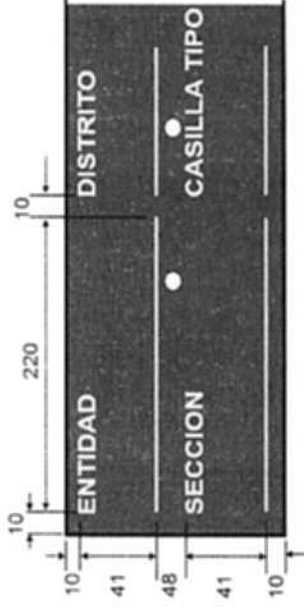

Impresión sobre en la cara frontal:
 INTRODUZCA AQUI LA BOLSA QUE CONTIENE LAS ACTAS DE ESCRUTINIO Y COMPUTO.
 Fuente: Arial bold de 60 puntos (negritas) en cuatro líneas.

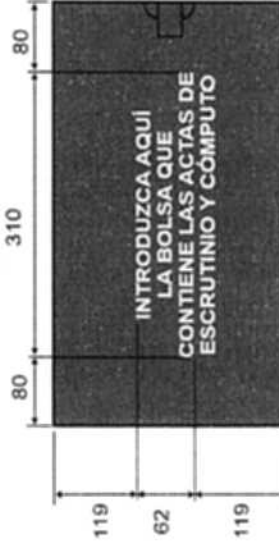

DESCRIPCIÓN DEL PRODUCTO:	MATERIAL DE FABRICACIÓN:		ELABORÓ:
CAJA PAQUETE ELECTORAL AYUNTAMIENTO	Tinta UV o base agua.		
DIMENSIONES:	Impresión en serigrafía.		REVISÓ:
Las indicadas en los gráficos.	A una tinta.		
ACOTACIONES:	Color Blanco.		APROBÓ:
Mínimos	NORMAS:	PROCESO: Impresión	EQUIPO: Impresora de serigrafía
ESCALA: Sin escala	NOM-252-SSA1-2011		
	MX-E-232-CNCP-2014		



INSTITUTO ELECTORAL DEL ESTADO DE ZACATECAS
 ESPECIFICACIONES TÉCNICAS DEL PRODUCTO
CAJA PAQUETE ELECTORAL ELECCIÓN AYUNTAMIENTO

CAMBIOS

REVISIÓN	RESPONSABLE	FECHA
1		
2		

Fundas de polivinil exteriores:

Impresiones en la funda 1:

Será en efecto espejo por la cara interna de la funda.

Dimensiones

Funda 1:

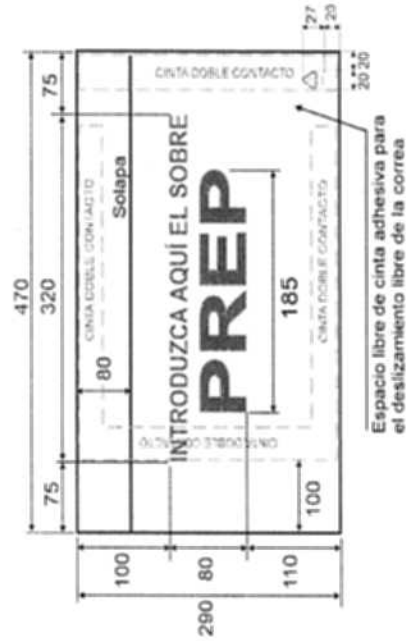

Funda 2:

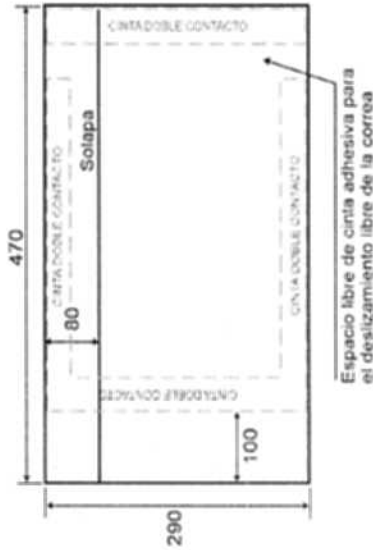

Color funda 1: Pantone Magenta Process C,
Texto: **INTRODUZCA AQUÍ EL SOBRE.**
Fuente: Arial Narrow de 78 puntos (negritas).

Texto: **PREP.**

Fuente: Arial Black de 150 puntos (negritas) con una línea de perfil de 2.83 puntos.

Logotipo reciclado:



Dimensiones: 20 mm de largo x 27 mm de alto

Nota:

Funda 1: Se colocará en la cara posterior de la caja paquete.

Funda 2: Se colocará en la cara frontal de la caja paquete.

Material para adherir las fundas en la caja paquete electoral:

Cinta doble contacto transparente de polipropileno.

Ancho: 50 mm (2").

Calibre: 25 micras (± 2 micras).

Espesor adhesivo: 18 micras (± 2 micras).

Elongación 40%.

La cinta será colocada en la cara posterior de las fundas como se muestra en las figuras, para permitir el paso y deslizamiento de las correas sin interferencia.

DESCRIPCIÓN DEL PRODUCTO:	MATERIAL DE FABRICACIÓN:	ELABORADO:
CAJA PAQUETE ELECTORAL AYUNTAMIENTO	Película de polivinil flexible.	
DIMENSIONES: Largo: 470 mm Ancho: 290 mm Solapa: 470 x 80 mm	Calibre: 56 (0.127 mm). Aditivo UV: 0.1 % en peso. Transparente.	REVISÓ:
Tolerancia: ± 2.0 mm		APROBÓ:
ACOTACIONES: Milímetros	ESCALA: Sin escala	EQUIPO: Selladora Imp. de serigrafía
	NORMAS: NOM-252-SSA1-2011	
	PROCESO: Impresión y sellado	
	ASTM D1004-13	
	MX-E-332-CHCP-2014	
	Tratamiento corona 38-42 dynas.	
	Solapa para cejar la funda y proteger los sobres.	
	Sellado perimetral térmico en tres bordes para formar la funda.	



INSTITUTO ELECTORAL DEL ESTADO DE ZACATECAS
 ESPECIFICACIONES TÉCNICAS DEL PRODUCTO
CAJA PAQUETE ELECTORAL ELECCIÓN AYUNTAMIENTO

CAMBIOS

REVISIÓN	RESPONSABLE	FECHA
1		
2		

Diseño y dimensiones de la asa:

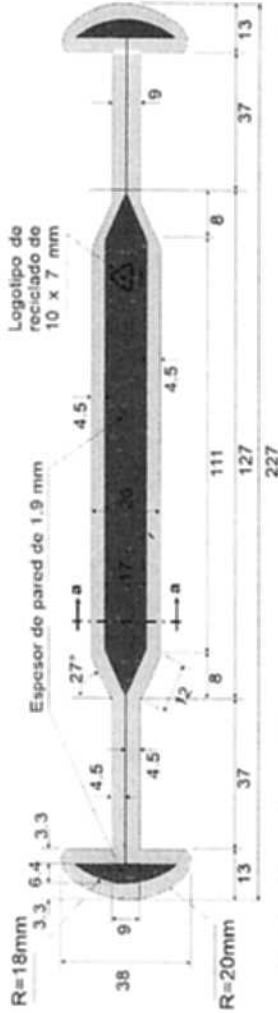

Diseño y dimensiones de la contra asa:

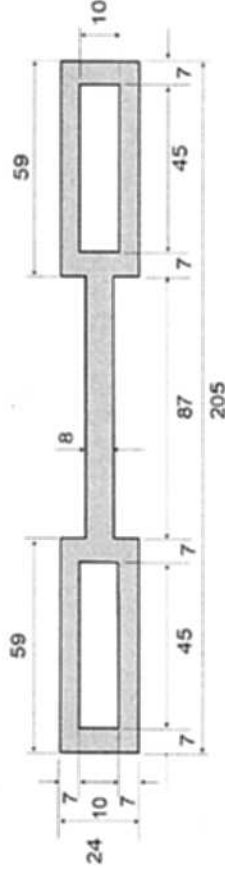

Detalle a-a

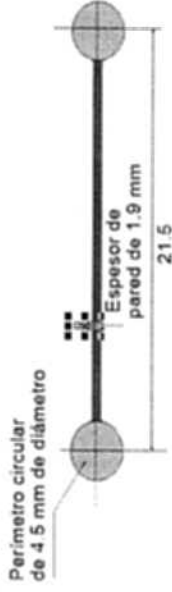

Espécimen de ensayo: Tipo I moldeado con el compuesto plástico que se solicita en la producción de la asa.

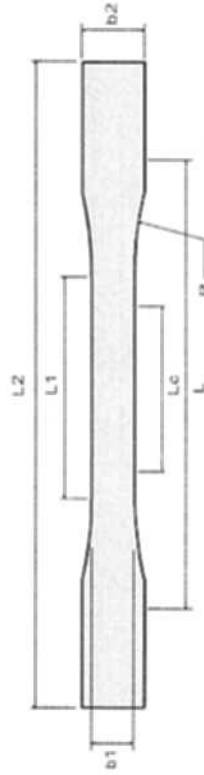

Dimensiones: (Unidades en milímetros).

L2: 165	b1: 13
L1: 57	b2: 19
Lc: 50	R: 76
L: 115	espesor: 3

DESCRIPCIÓN DEL PRODUCTO:

CAJA PAQUETE ELECTORAL AYUNTAMIENTO

MATERIAL DE FABRICACIÓN:

Polietileno baja densidad.

Resistencia a la tracción x1000 psi 0.9-2.5.
 Resistencia Impacto Icod Jim-1 20-210.
 Dureza Rockwell D 60-73; Shore 60.4-87.4.

Color negro pantone process Black C.
 Antiestático 0.05% en peso (+2%).
 Esesor: Asa 4.5 y contra asa 3.5 mm.

ELABORÓ:

DIMENSIONES:
 Largo Asa: 227 mm
 Ancho Asa: 38 mm

Largo Contra Asa: 205 mm
 Ancho Contra Asa: 24 mm

Índice de fluidez 2.0 g/10 min (±25%).
 Resistencia a tracción a 20°C 150kg/cm².
 Módulo de Young 1.6 kg/cm²

Resistencia a la tracción x1000 psi 0.9-2.5.
 Resistencia Impacto Icod Jim-1 20-210.
 Dureza Rockwell D 60-73; Shore 60.4-87.4.

Color negro pantone process Black C.
 Antiestático 0.05% en peso (+2%).
 Esesor: Asa 4.5 y contra asa 3.5 mm.

REVISÓ:

ACOTACIONES:
 Milímetros Sin escala

NORMAS:
 ASTM D256-10e1
 ASTM D638-14
 ASTM D1238-14

Resistencia a tracción a 20°C 150kg/cm².
 Módulo de Young 1.6 kg/cm²

Resistencia a la tracción x1000 psi 0.9-2.5.
 Resistencia Impacto Icod Jim-1 20-210.
 Dureza Rockwell D 60-73; Shore 60.4-87.4.

Color negro pantone process Black C.
 Antiestático 0.05% en peso (+2%).
 Esesor: Asa 4.5 y contra asa 3.5 mm.

APROBÓ:

ESCALA:
 Sin escala

PROCESO:
 Inyección

Resistencia a tracción a 20°C 150kg/cm².
 Módulo de Young 1.6 kg/cm²

Resistencia a la tracción x1000 psi 0.9-2.5.
 Resistencia Impacto Icod Jim-1 20-210.
 Dureza Rockwell D 60-73; Shore 60.4-87.4.

Color negro pantone process Black C.
 Antiestático 0.05% en peso (+2%).
 Esesor: Asa 4.5 y contra asa 3.5 mm.

EQUIPO:

Equipo: Mesa inyección
 100 l de cianuro

ASTM D785 - 08/2015

Resistencia a tracción a 20°C 150kg/cm².
 Módulo de Young 1.6 kg/cm²

Resistencia a la tracción x1000 psi 0.9-2.5.
 Resistencia Impacto Icod Jim-1 20-210.
 Dureza Rockwell D 60-73; Shore 60.4-87.4.

Color negro pantone process Black C.
 Antiestático 0.05% en peso (+2%).
 Esesor: Asa 4.5 y contra asa 3.5 mm.

100 l de cianuro

CAMBIOS		REVISIÓN	RESPONSABLE	FECHA
		1		
		2		

INSTITUTO ELECTORAL DEL ESTADO DE ZACATECAS
 ESPECIFICACIONES TÉCNICAS DEL PRODUCTO
CAJA PAQUETE ELECTORAL ELECCIÓN AYUNTAMIENTO

CORREAS PARA LA CAJA PAQUETE ELECTORAL

Correa superior: De 2" de ancho x 3 metros de largo, con las puntas cauterizadas.

Correa inferior: De 2" de ancho x 1.30 metros de largo, con las puntas cauterizadas.

Broches: En plástico de polipropileno color negro de 2", para cinta del mismo ancho.

Pasacinta: En plástico de polipropileno color negro de 2", para cinta del mismo ancho.

Hombreras

En tela poliéster 1200 color negro, con relleno interno.

Ribeteada perimetralmente con cinta de polipropileno color negro de 3/4" de ancho.

Las hombreras presentarán ranuras para el paso de la correa.

Sobre la superficie opuesta a las ranuras, llevará velcro de color negro de 5 x 10 cm de largo, para unir las hombreras en una sola pieza y formar el asa.

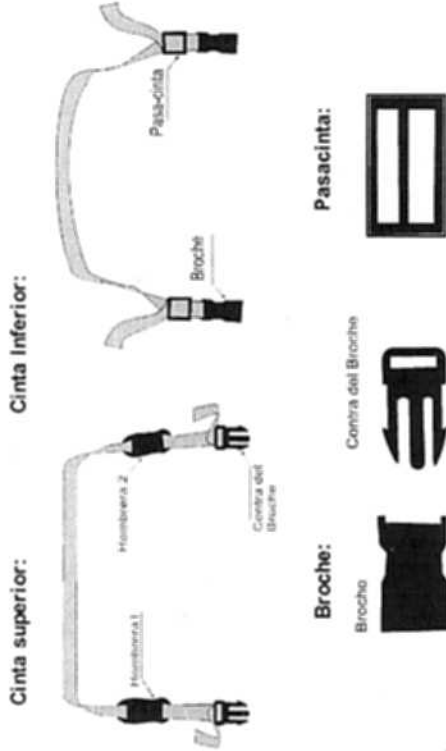

Para colocar la correa superior se tomará como referencia la tapa que lleva impresa la información de la casilla y el seguro recto y para colocar la cinta inferior la tapa con el emblema del OPL impreso y el seguro tipo flecha.

Pasos para colocar e integrar la correa superior:

1. La correa se debe introducir en las ranuras de la caja paquete electoral.
2. Una vez colocada, por cada extremo introducir una hombrera (punta izquierda hombrera 1; punta derecha hombrera 2).
3. Insertar las puntas por las ranuras de la contras de los broches y recórralos hasta 40 cm aproximadamente.

Pasos para colocar e integrar la correa inferior:

1. La correa se debe introducir en las ranuras de la caja paquete electoral.
2. Insertar las puntas de la correa por las dos ranuras del pasacintas y enseguida pasarías por los broches.
3. Por último hacer un regreso de las puntas en el mismo sentido de tal manera que amaren los seguros y no permita su desprendimiento.
4. Las puntas deberán salir aproximadamente 5 cm, para evitar su desprendimiento.

Dimensiones de hombreras:

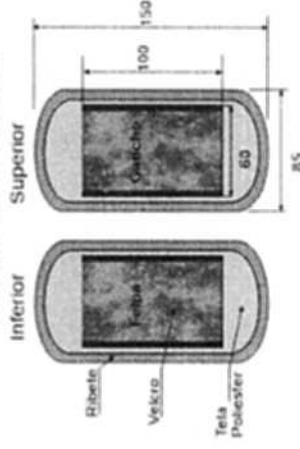

DESCRIPCIÓN DEL PRODUCTO:	MATERIAL DE FABRICACIÓN:	ELABORÓ:
CAJA PAQUETE ELECTORAL AYUNTAMIENTO	Cinta de polipropileno de 2" color negro.	
DIMENSIONES:	Resistencia de la cinta: 5000 lb.	REVISÓ:
Las especificadas.	Broches de plástico de polipropileno de 2" color negro.	
	Pasacintas en plástico de polipropileno de 2", doble paso.	APROBÓ:
ACOTACIONES:	NORMAS: NMX-EE-018-SCFI-2004	
Milímetros	ESCALA: Sin escala	PROCESO: NMX-A-057
		EQUIPO: NMX-A-069

 <p>INSTITUTO ELECTORAL DEL ESTADO DE ZACATECAS ESPECIFICACIONES TÉCNICAS DEL PRODUCTO CAJA PAQUETE ELECTORAL ELECCIÓN AYUNTAMIENTO</p>	CAMBIOS	
	REVISIÓN	RESPONSABLE
	1	FECHA
	2	

Dimensiones de caja para empaque:



Impresiones: En flexografía a una tinta en color negro sobre las caras laterales de mayor superficie.

Emblema del IEEZ. Dimensiones aproximadas: 290 mm de largo x 100 mm de alto.

Texto: ELECCIONES LOCALES 2020-2021. CONTIENE 25 PIEZAS.

Fuente: Arial Bold de 100 puntos (negritas).

Texto: CAJA PAQUETE ELECTORAL AYUNTAMIENTO.

Texto: CAJA PAQUETE ELECTORAL AYUNTAMIENTO SIMULACRO.

Texto: CONSERVE LA CAJA PARA GUARDAR LAS CAJAS PAQUETE ELECTORAL RECUPERADAS.

Fuente: Arial Bold de 63 puntos (negritas).

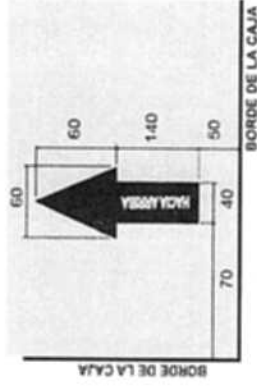

Flecha de sentido de estiba:

Sobre las caras de menor superficie.

Dimensiones: 60 mm de ancho x 200 mm de alto.

Texto: HACIA ARRIBA (negritas) calado sobre la flecha.

Fuente: Arial Bold de 34 puntos.

Cierre y flejado de las cajas: Cinta canela y 2 bandas de fleje plástico.

DESCRIPCIÓN DEL PRODUCTO:	MATERIAL DE FABRICACIÓN:	
	CAJA PAQUETE ELECTORAL AYUNTAMIENTO	Cartón conugado sencillo Kraft.
DIMENSIONES:	Largo: 870 mm	Resistencia mínima a la columna de estiba (ECT) 32 lbs/pul ² .
	Ancho: 460 mm	Peso máximo de la caja con contenido 22.72 kg.
	Alto: 470 mm	Peso mínimo combinado de los papeles 366 g/m ² .
Tolerancia (+5, -0.6mm)	Resistencia mínima Múllen 12.5 a 14 kg/cm ² .	
ACOTACIONES:	ESCALA:	PROCESO:
	Milímetros	Sin escala
		EQUIPO:
		Suajadores
		Impresoras
		ELABORO:
		REVISÓ:
		APROBO:
		NORMAS:
	NMX-EE-074-1980	NMX-EE-075-1980
	NOM-050-SCFI-2004	NMX-EE-108 -1981
		NMX-EE-038-1981

	<p>INSTITUTO ELECTORAL DEL ESTADO DE ZACATECAS</p> <p>COMITÉ DE ADQUISICIONES, ARRENDAMIENTOS DE BIENES MUEBLES E INMUEBLES, CONTRATACIÓN DE SERVICIOS Y DESINCORPORACIÓN DE BIENES DEL INSTITUTO</p>	
<p>LICITACIÓN PÚBLICA ESTATAL NO. EA-932074968-N1-2021 "ADQUISICIÓN DE MATERIAL ELECTORAL"</p> <p>ANEXO I. CARACTERÍSTICAS</p>		

ANEXO 1-L

 <p>INSTITUTO ELECTORAL DEL ESTADO DE ZACATECAS ESPECIFICACIONES TECNICAS DEL PRODUCTO</p>	BASE PORTA URNA	
	REVISIÓN	RESPONSABLE
	1	FECHA
	2	

TOTAL DE BASES PORTA URNA A PRODUCIR.
Bases porta urna. 5450
Bases porta urna SIMULACRO. 0

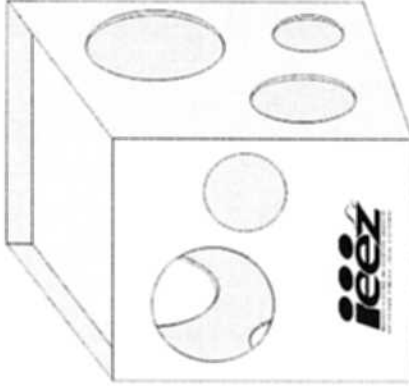
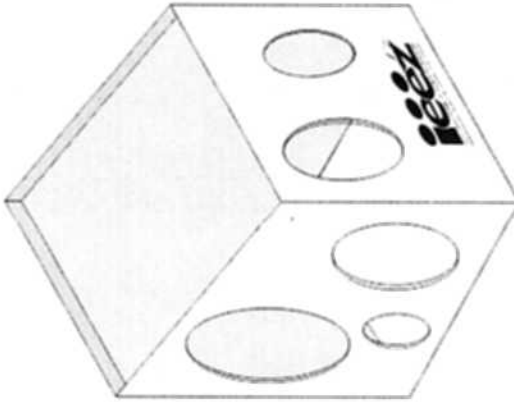

Nota:

Las bases porta urna se empastrarán en las cajas contenedoras del material electoral.

Las bases porta urna correspondientes a SIMULACRO se entregarán por separado del resto de los materiales.

DESCRIPCIÓN DEL PRODUCTO:		MATERIAL DE FABRICACIÓN:	
BASE PORTA URNA		Lamina de plástico de polipropileno.	
DIMENSIONES:		Color blanco libre de subtonalidades.	
Largo: 390 mm		Aditivo UV: 0.1 % en peso.	
Ancho: 390 mm		Tratamiento del color blanco al 3%.	
Frecuencia: (+3.0 -4.0 mm).		Enfilado en posición vertical.	
Altura frontal: 430 mm.		Escala CIE L*a*b*:	
ACOTACIONES:		L: 93.53; a*: -1.01; b*: 0.06.	
Milímetros		NORMAS: NOM-252-SSA1-2011	
Sin escala		ASTM D256-10e1	
		ASTM D1938-14	
		PROCESO: Sujado/Impresión	
		EQUIPO: Sujadores Impresoras	
		ELABORÓ:	
		REVISÓ:	
		APROBÓ:	

CAMBIOS	
REVISIÓN	RESPONSABLE
1	
2	

INSTITUTO ELECTORAL DEL ESTADO DE ZACATECAS
 ESPECIFICACIONES TÉCNICAS DEL PRODUCTO
BASE PORTA URNA

Desarrollo para producción dimensiones generales:

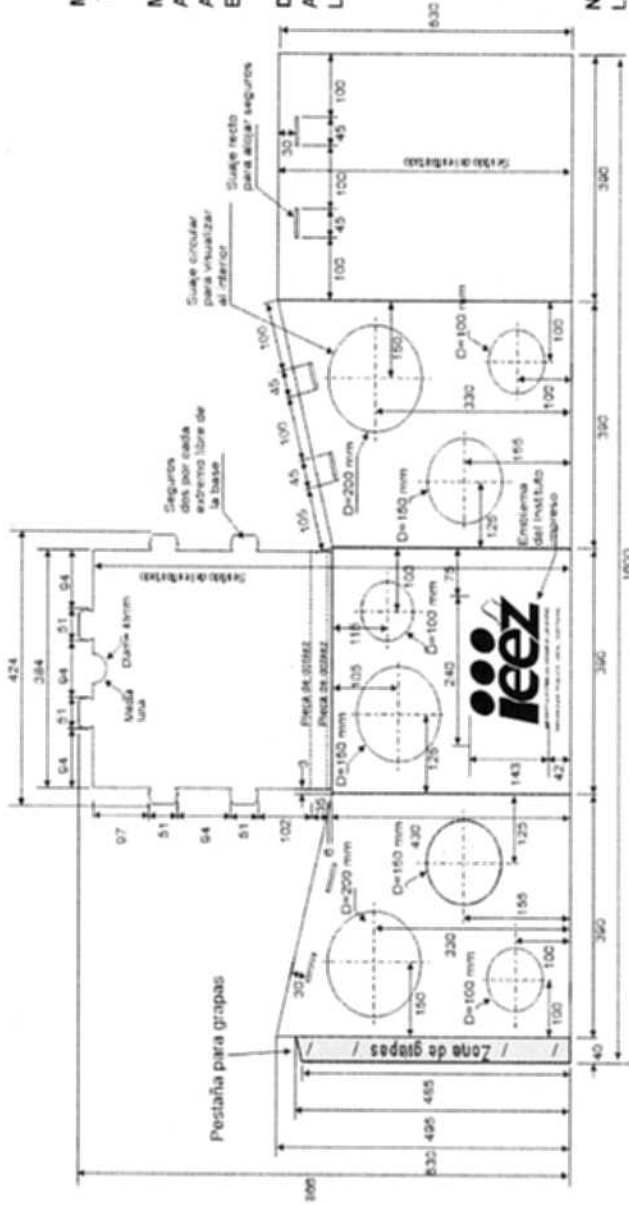

Material para unir la caja en una pieza:
 7 grapas en la sección especificada.

Material:
 Alambre electro-galvanizado.
 Ancho: 95 milésimas de pulgada (2.4 mm).
 Espesor: 23 milésimas de pulgada (0.6 mm).

Dimensiones de la grapa:
 Ancho de lomo: 12 mm.
 Largo de pata: 9 mm.

Nota:
 Las cuchillas de los suajes deberán revisarse cada 500 golpes para evitar dimensiones fuera de tolerancias.

DESCRIPCIÓN DEL PRODUCTO:	MATERIAL DE FABRICACIÓN:	ELABORADO:
Base porta urna	Lámina de plástico de polipropileno.	
DIMENSIONES:	Color blanco libre de subtonalidades.	ADITIVO U.V.: 0.1 % en peso.
Largo: 390 mm	Calibre: 3 mm (±5%) (3.152-85 mm)	Tratamiento con 38-42 dynas.
Ancho: 390 mm	Concentración del color blanco al 3%.	Enflautado en posición vertical.
Tolerancia: (+3.0, -0.0 mm)	Grasas: 800 g/m ² (±10%) (850/720g/m ²)	
Altura frontal: 430 mm	Escaleta (IEE L'a'b'):	
	Ancho de flauta: 3 mm - 5 mm.	
ACOTACIONES:	L = 93.53, a' = -1.01, b = 0.06.	
Milímetros	NORMAS: ASTM D1108-14	
	ASTM D255-10e1	
	NIJX-E-082-CHCP-2010	
	ASTM D255-10e1	
	NIJX-E-004-CHCP-2004	
	Equipo: Sujadores	
	Impresoras	
	PROCESO: Sujado/Impresión	

		INSTITUTO ELECTORAL DEL ESTADO DE ZACATECAS ESPECIFICACIONES TÉCNICAS DEL PRODUCTO BASE PORTA URNA	
		CAMBIOS	
REVISIÓN	RESPONSABLE	FECHA	
1			
2			

SUAJES PARA FORMAR SEGUROS Y RANURAS.

Ranuras en las dos caras laterales y posterior:
 Largo: 45 mm (+2 mm).
 Ancho: 4 mm (+1mm; -0.0 mm).

Dimensiones de cara lateral:

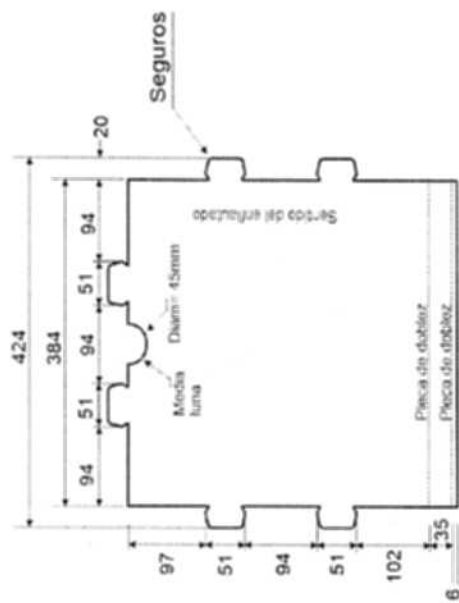
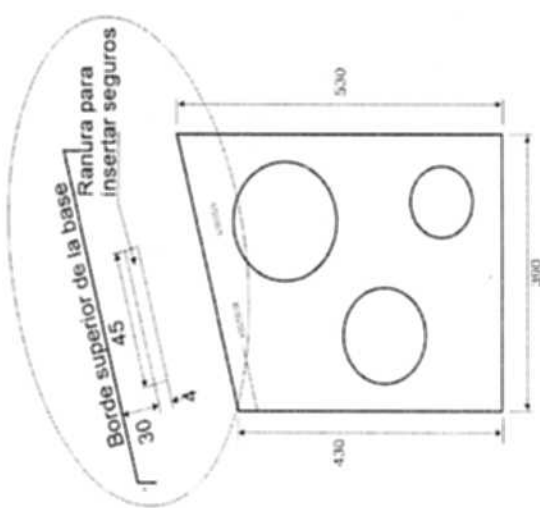

Detalle de seguros:

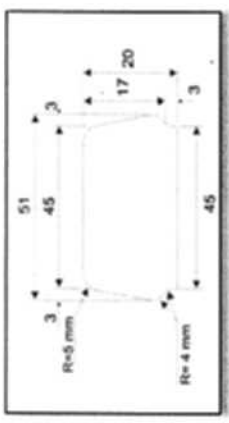

Ubicación de seguros:

En los tres lados libres de la base superior,
 2 seguros por cada lado.

Dimensiones:

- 45 mm (±1 mm) de largo en la parte superior.
- 51 mm (+1 mm) de largo en la parte inferior.
- 20 mm (+1 mm) de ancho.
- Cortes radiales de 5 mm en vértices superiores.
- Cortes radiales de 4 mm en vértices inferiores.
- Cuello inferior de 3 mm de ancho por 45 mm de largo.

Suaje de media luna en tapa superior:

Corte circular de 45 mm de diámetro y profundidad de 22.5 mm.

Ubicación:

Entre los dos seguros superiores.

DESCRIPCIÓN DEL PRODUCTO:		MATERIAL DE FABRICACIÓN:	
Base porta urna		Lámina de plástico de polipropileno.	
Largo: 390 mm		Color blanco libre de subtonalidades.	
Ancho: 390 mm		Concentración del color blanco al 3%.	
Tolerancia: (+3.0, -0.0 mm)		Aditivo UV: 0.1 % en peso.	
Altura frontal: 430 mm		Tratamiento coona 38-42 dynas.	
Alto posterior: 530 mm		Enfilado en posición vertical.	
Ancho de base: 3 mm - 5 mm.		Escala CIE L*a*b*:	
ACOTACIONES:		L = 93.53; a* = -1.01; b* = 0.06.	
Módulos		NORMAS:	
Sin escala		Suajado Impresión	
		Impresoras	
		PROCESO:	
		Suajado Impresión	
		EQUIPO: Suajadoras	
		Impresoras	
		APROBADO:	
		REVISO:	
		ELABORADO:	



INSTITUTO ELECTORAL DEL ESTADO DE ZACATECAS
 ESPECIFICACIONES TÉCNICAS DEL PRODUCTO
BASE PORTA URNA

CAMBIOS

REVISIÓN	RESPONSABLE	FECHA
1		
2		

Impresión en cara frontal:
 Emblema del IEEZ.

Serigrafía a una tinta en color negro.
 Dimensiones: El emblema debe ocupar una superficie de 240 mm de largo por 143 mm de alto.

Instructivo de armado.
 Serigrafía a una tinta en color negro.
 (Impresión en la cara posterior)

Archivo proporcionado por el Instituto Electoral del Estado de Zacatecas.

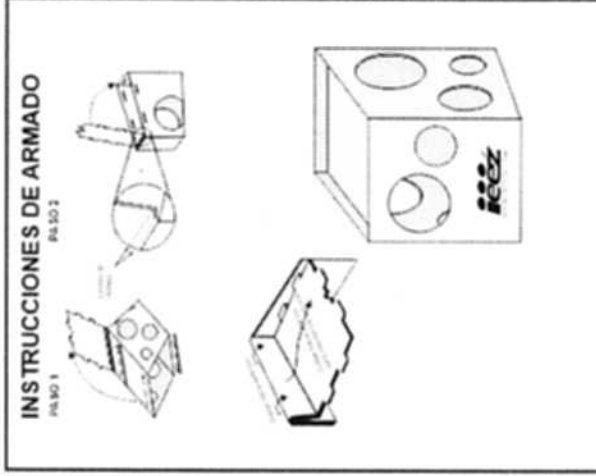

DESCRIPCIÓN DEL PRODUCTO:

Base porta urna
 Largo: 390 mm
 Ancho: 390 mm
 Tolerancia: (+3.0; -0.0 mm)
 Altura frontal: 430 mm

MATERIAL DE FABRICACIÓN:

Lámina de plástico de polipropileno.
 Calibre: 3 mm (±5%) (3,152-3,5 mm).
 Gramaje: 800 g/m² (±10%) (800/720g/m²).
 Ancho de flauta: 3 mm - 3 mm.

NORMAS:

NOM-252-SSA1-2013
 NMX-E-232-CNCP-2016

ELABORÓ:

Aditivo U.V.: 0.1 % en peso.
 Tratamiento corona 38-42 dynas.
 Enflautado en posición vertical.

REVISÓ:

PROCESO:
 Suajado/Impresión

APROBÓ:

EQUIPO: suajadoras
 Imprensas



INSTITUTO ELECTORAL DEL ESTADO DE ZACATECAS

COMITÉ DE ADQUISICIONES, ARRENDAMIENTOS DE BIENES
MUEBLES E INMUEBLES, CONTRATACIÓN DE SERVICIOS Y
DESINCORPORACIÓN DE BIENES DEL INSTITUTO

LICITACIÓN PÚBLICA ESTATAL NO. EA-932074968-N1-2021
"ADQUISICIÓN DE MATERIAL ELECTORAL"

ANEXO I. CARACTERÍSTICAS

ANEXO 1-M



INSTITUTO ELECTORAL DEL ESTADO DE ZACATECAS
 ESPECIFICACIONES TÉCNICAS DEL PRODUCTO
CAJA CONTENEDORA DE MATERIAL ELECTORAL

CAMBIOS	
REVISIÓN	RESPONSABLE
	FECHA

TOTAL DE CAJAS CONTENEDORAS A PRODUCIR.
 Cajas contenedoras de material electoral. 350

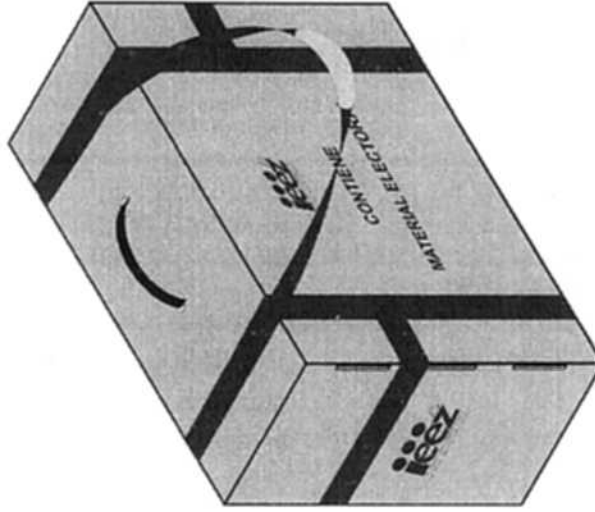
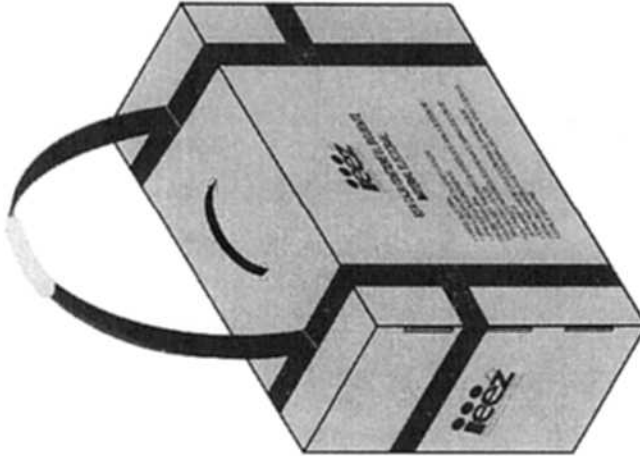

DESCRIPCIÓN DEL PRODUCTO:	MATERIAL DE FABRICACIÓN:	ELABORADO:
CAJA CONTENEDORA DE MATERIAL	Cartón compuesto sencillo Kraft.	Unión de la caja de empaque en una pieza.
DIMENSIONES:	Flauta de tipo C.	Pegamento hotmelt y grapas de alambre electo-galvanizado de 12 mm ancho de lomo x 9 mm largo de pata.
Longo: 900 mm	Impresa en flexografía a una tinta color negro.	
Ancho: 150 a 200 mm	Resistencia mínima Mullen 12.5 a 14 kg/cm ² .	
Altura: 700 mm		
Tolerancia: (±2.0 mm)	NORMAS:	PROCESO:
	NMX-EE-074-1980 NMX-EE-075-1980 NMX-Z-009-1978 NMX-E-082-CNCP-2010	Equipos: Sujadoras
ACOTACIONES:	NOM-030-SCFI-2006 NOM-050-SCFI-2004	Impresoras
Milímetros	Sin escala	Sujado/Impresión



INSTITUTO ELECTORAL DEL ESTADO DE ZACATECAS
 ESPECIFICACIONES TÉCNICAS DEL PRODUCTO
CAJA CONTENEDORA DE MATERIAL ELECTORAL

CAMBIOS	
REVISIÓN	RESPONSABLE

FECHA

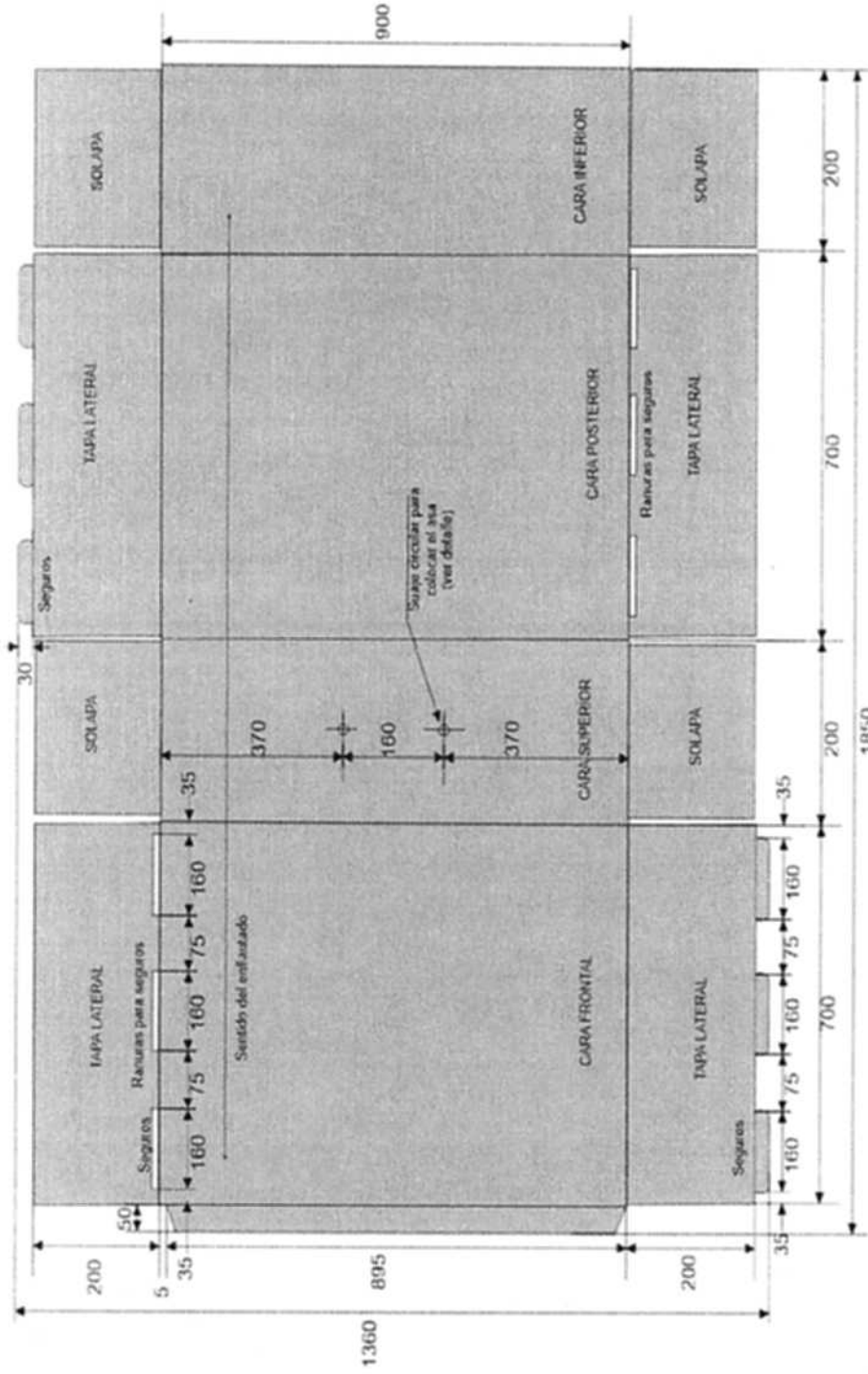

DESCRIPCIÓN DEL PRODUCTO:		MATERIAL DE FABRICACIÓN:	
CAJA CONTENEDORA DE MATERIAL	Canón conugado sencillo Kraft.	Resistencia mínima a la columna de esiba (ECT): 32 lbs/pul ² .	Unión de la caja de empaque en una pieza:
Largo: 900 mm	Flauta tipo C.	Peso máximo de la caja con contenido 22.72 kg.	Pegamento hotmelt y grasas de alambre
Ancho: 150 a 200 mm	Impresa en flexografía a una tinta color negro.	Peso mínimo combinado de los papeles 366 g/m ² .	electro-galvanizado de 12 mm ancho de lomo
Exteriores	Resistencia mínima Milliflex 12.5 a 14 kg/cm ² .		x 9 mm largo de pata.
Tolerancia: ±2.0 mm	NORMAS:		PROCESO:
ACOTACIONES:	NOM-030-SCFI-2006	NMX-EE-075-1980	Sujado/Impresión
	NOM-050-SCFI-2004	NMX-009-1978	EQUIPO: Sujadoras
		NMX-EE-108-1981	Impresoras
			ELABORÓ:
			REVISÓ:
			APROBÓ:

 <p>INSTITUTO ELECTORAL DEL ESTADO DE ZACATECAS ESPECIFICACIONES TÉCNICAS DEL PRODUCTO CAJA CONTENEDORA DE MATERIAL ELECTORAL</p>	CAMBIOS	
	REVISIÓN	RESPONSABLE
	FECHA	

Impresiones: En flexografía a una tinta en color negro.



Cara frontal:
 Emblema del IEEZ.
 Dimensiones: 226 mm de largo x 135 mm de alto.
 Texto: **ESTA CAJA PUEDE CONTENER EL SIGUIENTE MATERIAL ELECTORAL:**
 Fuente: Arial de 100 puntos (negritas)
 Texto:

- 1 CANCEL ELECTORAL.
- 1 URNA ELECCIÓN GUBERNATURA.
- 1 URNA ELECCIÓN DIPUTACIONES LOCALES.
- 1 URNA ELECCIÓN AYUNTAMIENTO.
- 3 BASES PORTA URNA.
- 1 CAJA PAQUETE PARA ENVÍO DE EXPEDIENTE PARA ELECCIÓN DE GUBERNATURA.
- 1 CAJA PAQUETE PARA ENVÍO DE EXPEDIENTE PARA ELECCIÓN DE DIPUTACIONES LOCALES.
- 1 CAJA PAQUETE PARA ENVÍO DE EXPEDIENTE PARA ELECCIÓN DE AYUNTAMIENTO.
- 1 CINTA DE SEGURIDAD.

Caras laterales:
 Emblema del IEEZ.
 Dimensiones: 180 mm de largo x 107 mm de alto.

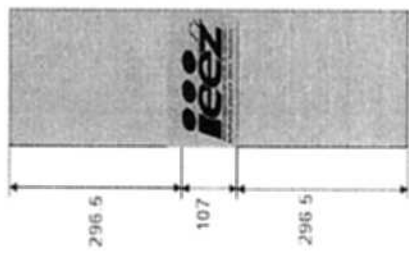

Cara posterior:
 Emblema del IEEZ.
 Dimensiones: 226 mm de largo x 135 mm de alto.
 Texto: **CONTIENE MATERIAL ELECTORAL**
 Fuente: Arial de 150 puntos (negritas).

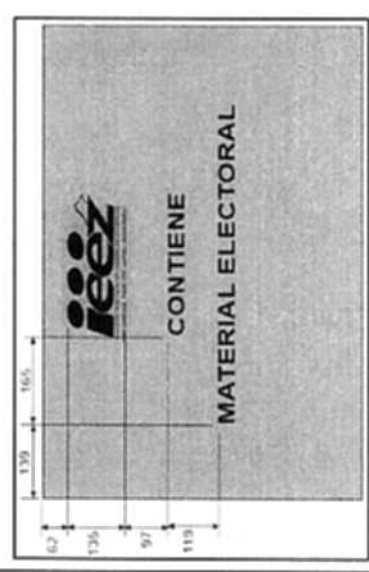

DESCRIPCIÓN DEL PRODUCTO: CAJA CONTENEDORA DE MATERIAL DIMENSIONES: Largo: 900 mm Ancho: 150 a 200 mm Alto: 700 mm ACOTACIONES: M/ímetros ESCALA: Sin escala	MATERIAL DE FABRICACIÓN: Cartón compuesto sencillo Kraft. Flauta tipo C. Impresa en flexografía a una tinta color negro. Resistencia mínima Mullier 12.5 a 14 kg/cm ² .	
	Unión de la caja de empaque en una pieza. Pegamento termal y grapas de alambre. Recim-galvanizado de 12 mm ancho de boro x 8 mm largo de rosa.	
Resistencia mínima a la columna de estiba (ECT) 32 lbs/pul ² . Peso máximo de la caja con contenido 22.72 kg. Peso mínimo combinado de los papeles 366 g/m ² .		ELABORO: REVISO: APROBO: EQUIPO: Suajadoras Impresoras PROCESO: Suajado/Impresión
NORMAS: NCM-030-SCFI-2006 NCM-252-SSA 1-2011 NCM-050-SCFI-2004		



INSTITUTO ELECTORAL DEL ESTADO DE ZACATECAS
 ESPECIFICACIONES TÉCNICAS DEL PRODUCTO
CAJA CONTENEDORA DE MATERIAL ELECTORAL

CAMBIOS

REVISIÓN RESPONSABLE

FECHA

Diseño y Dimensiones de la asa:



Diseño y Dimensiones contra-asa:

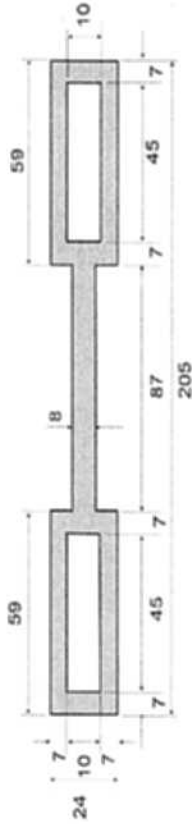

Espécimen de ensayo:
 Tipo I moldeado con el compuesto plástico que se solicita en la producción de la asa y contra asa



Detalle a-a:



Dimensiones: (Unidades en milímetros).

L2: 165	b1: 13
L1: 57	b2: 19
Lc: 50	R: 76
L: 115	espesor: 3

DESCRIPCIÓN DEL PRODUCTO:		MATERIAL DE FABRICACIÓN:	
CAJA CONTENEDORA DE MATERIAL		Poliétileno de baja densidad.	
DIMENSIONES:		Resistencia a la tracción x 1000 psi 0.9-2.5.	
Largo: 227 mm		Resistencia Impacto: Irod Jm=1 20-210.	
Ancho: 38 mm		Dureza Rockwell D 60-73-ahora.	
Espesor: 4.5 mm		Resistencia a tracción: 20°C 150k g/cm ² .	
ACOTACIONES:		Módulo de Young: 1.8 kg/cm ² .	
Módulos		NORMAS: NMX-E-082-CNCP-2010	
Sin escala		ASTM D785 - 08(2015)	
		ASTM D256-10e1	
		ASTM D638-14	
		ASTM D1238-13	
		PROCESO: Inyección	
		EQUIPO: 1001 de ciam	
		ELABORÓ:	
		REVISÓ:	
		APROBÓ:	



INSTITUTO ELECTORAL DEL ESTADO DE ZACATECAS
 ESPECIFICACIONES TÉCNICAS DEL PRODUCTO
CAJA CONTENEDORA DE MATERIAL ELECTORAL

CAMBIOS		
REVISIÓN	RESPONSABLE	FECHA

CORREAS PARA LA CAJA CONTENEDORA.

Correa para caras frontal y posterior:

De 2" de ancho x 5.20 metros de largo, con las puntas unidas por medio de costura o cauterizadas.

Correas laterales:

De 2" de ancho x .50 metros de largo, con las puntas unidas por medio de costura o cauterizadas.

Hombreras:

En tela poliéster 1200 color negro, con relleno interno.

Ribeteada perimetralmente con cinta de polipropileno color negro de 3/4" de ancho.

Las hombreras presentarán ranuras para el paso de la correa.

Sobre la superficie opuesta a las ranuras, llevará velcro de color negro de 2" x 10 cm de largo, para unir las hombreras en una sola pieza y formar un asa.

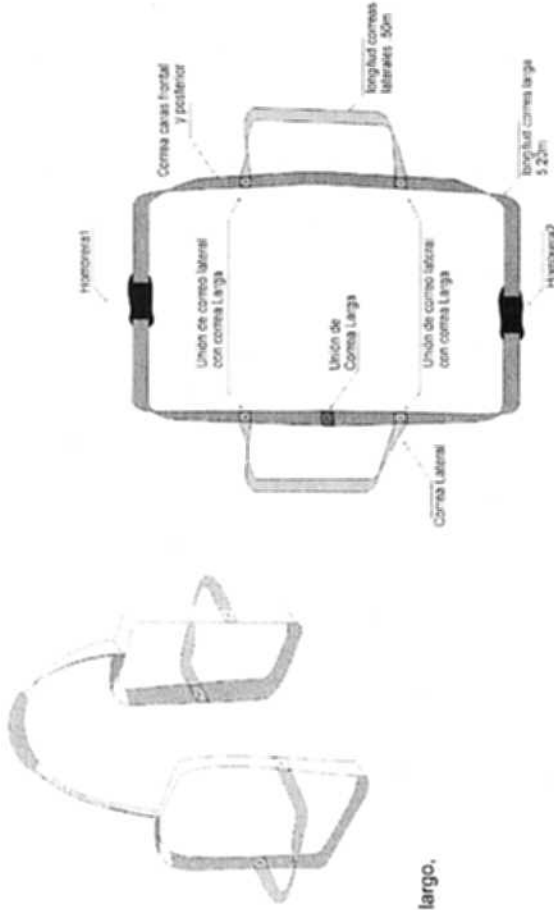

Diseño y dimensiones de hombreras:

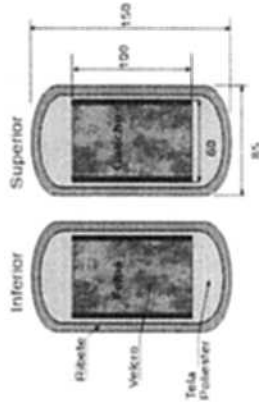

Nota:

Las correas con sus hombreras se entregarán a granel en bolsas de polietileno con 50 piezas.

DESCRIPCIÓN DEL PRODUCTO: CAJA CONTENEDORA DE MATERIAL	MATERIAL DE FABRICACIÓN:	
	Cinta de polipropileno de 2" color negro.	
DIMENSIONES: Las especificadas	Resistencia de la cinta: 5000 lb.	
	Velcro de 2" en color negro.	
ACOTACIONES: Milímetros	ESCALA:	EQUIPO:
	Sin escala	NMX-A-059
NORMAS:		PROCESO:
NMX-EE-048-SCFI-2004		NMX-A-057
NMX-A-059		NMX-A-069
ELABORÓ:		REVISÓ:
Hombreas en tela poliéster 1200 color negro, ribeteadas.		APROBÓ:
Ribete de 3/4" en color negro.		
Velcro de 2" en color negro.		



INSTITUTO ELECTORAL DEL ESTADO DE ZACATECAS

COMITÉ DE ADQUISICIONES, ARRENDAMIENTOS DE BIENES
MUEBLES E INMUEBLES, CONTRATACIÓN DE SERVICIOS Y
DESINCORPORACIÓN DE BIENES DEL INSTITUTO

LICITACIÓN PÚBLICA ESTATAL NO. EA-932074968-N1-2021
"ADQUISICIÓN DE MATERIAL ELECTORAL"

ANEXO I. CARACTERÍSTICAS

ANEXO 1-N



INSTITUTO ELECTORAL DEL ESTADO DE ZACATECAS
 ESPECIFICACIONES TÉCNICAS DEL PRODUCTO
CAJA CONTENEDORA DE MATERIAL ELECTORAL JUNIOR

CAMBIOS	
REVISIÓN	RESPONSABLE
	FECHA

TOTAL DE CAJAS CONTENEDORAS A PRODUCIR.
 Cajas contenedoras de material electoral. 2,300

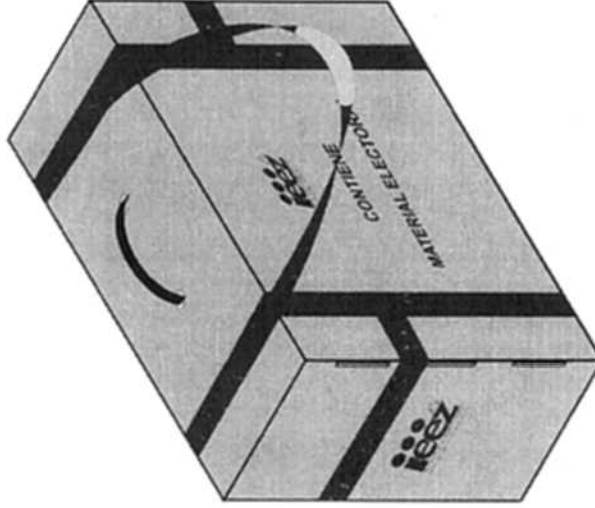
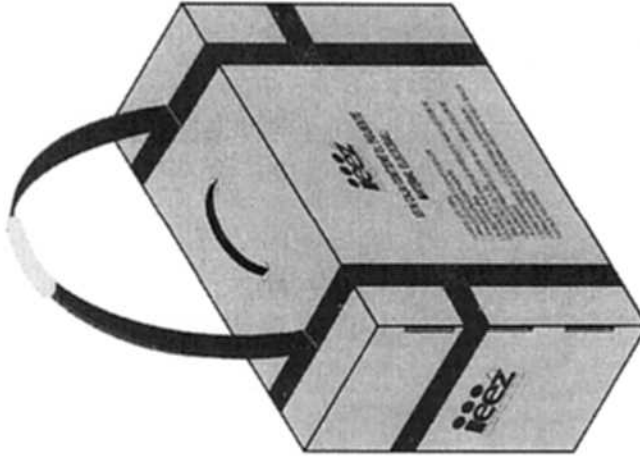

DESCRIPCIÓN DEL PRODUCTO:		MATERIAL DE FABRICACIÓN:		ELABORÓ:
CAJA CONTENEDORA DE MATERIAL		Cartón conmutado sencillo Kraft.		Unión de la caja de empaque en una pieza.
DIMENSIONES:		Flauta de tipo C.		
Largo: 800 mm		Impresa en flexografía a una tinta color negro.		APROBÓ:
Ancho: 150 mm		Resistencia mínima Mullen 12.5 a 14 kg/cm ² .		
Tolerancia: ±2.0 mm		NORMAS:		EQUIPO: Suajadoras Impresoras
ESCALA: Sin escala		NOM-030-SCFI-2006 NMX-EE-076-1980 NMX-2009-1978 NMX-E-082-CNCP-2010		
Máximos		NOM-050-SCFI-2004 NMX-EE-108-1981 NMX-EE-038-1981		PROCESO:
		NMX-E-232-CNCP-2014		Sujado/Impresión



INSTITUTO ELECTORAL DEL ESTADO DE ZACATECAS
 ESPECIFICACIONES TÉCNICAS DEL PRODUCTO
CAJA CONTENEDORA DE MATERIAL ELECTORAL JUNIOR

CAMBIOS

REVISIÓN	RESPONSABLE	FECHA

SUAJES PARA FORMAR SEGUROS Y RANURAS.

Ranuras en solapas de las caras laterales:

Largo: 160 mm (+1; -0.0 mm).
 Ancho: 4 mm (+1; -0.0 mm).

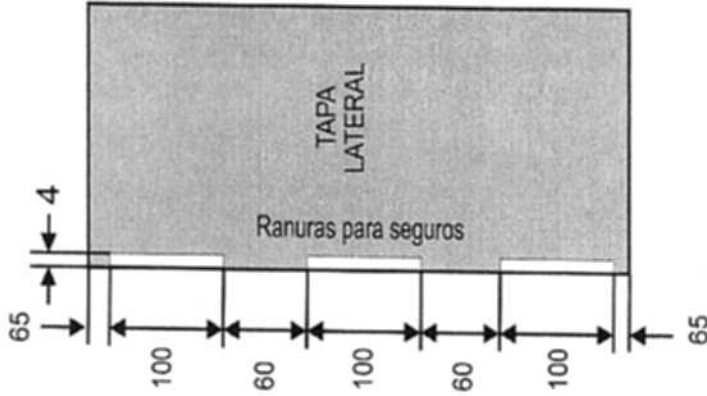

Cortes radiales en cara superior para colocar

asa y contra asa:
 Diámetro: 16 mm.
 Distancia entre centros: 160 mm (± 2 mm).

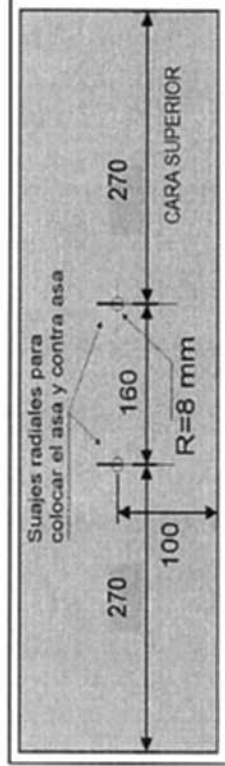

Seguros:

(3 seguros en cada lado) 186 mm (+1 mm) x 30 mm (+1 mm).
 Ubicados en los lados libres de las caras frontal y posterior.

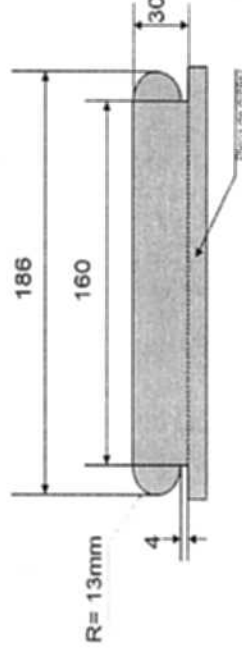

DESCRIPCIÓN DEL PRODUCTO: CAJA CONTENEDORA DE MATERIAL	MATERIAL DE FABRICACIÓN:		
	Carón comugado sencillo Kraft.	Resistencia mínima a la columna de estiba (ECT) 32 lbs.pul ² .	Unión de la caja de empaque en una pieza:
	Flauta tipo C.	Peso máximo de la caja con contenido 15 kg.	Pegamento hotmelt y grapas de alambre
	Impresa en flexografía a una tinta color negro.	Peso mínimo combinado de los papeles 366 g/m ² .	electrograficados de 12 mm ancho de bano x 8 mm largo de pata.
DIMENSIONES: Largo: 800 mm Ancho: 150 mm Tolerancia: (± 2.0 mm).	NORMAS: NMX-EE-074-1980 NMX-EE-108-1981 NOM-030-SCFI-2006 NOM-050-SCFI-2004	PROCESO DE: Suajado/Impresión	EQUIPO: Suajadoras Impresoras
ACOTACIONES: Milímetros	ESCALA: Sin escala		
ELABORO:			
REVISO:			
APROBO:			



INSTITUTO ELECTORAL DEL ESTADO DE ZACATECAS
 ESPECIFICACIONES TÉCNICAS DEL PRODUCTO
CAJA CONTENEDORA DE MATERIAL ELECTORAL JUNIOR

CAMBIOS	
REVISIÓN	RESPONSABLE
	FECHA

Impresiones: En flexografía a una tinta en color negro.



Cara frontal:

Emblema del IEEZ.
 Dimensiones: 170 mm de largo x 110 mm de alto.
 Texto: **ESTA CAJA CONTIENE EL SIGUIENTE MATERIAL ELECTORAL:**
 Fuente: Arial de 76 puntos (negritas)

1 URNA ELECCIÓN GUBERNATURA.
 1 URNA ELECCIÓN DIPUTACIONES LOCALES.
 3 BASES PORTA URNA.
 1 CAJA PAQUETE PARA ENVÍO DE EXPEDIENTE PARA ELECCIÓN DE GUBERNATURA.
 1 CAJA PAQUETE PARA ENVÍO DE EXPEDIENTE PARA ELECCIÓN DE DIPUTACIONES LOCALES.
 1 CINTA DE SEGURIDAD.
 Fuente: Arial 54 puntos

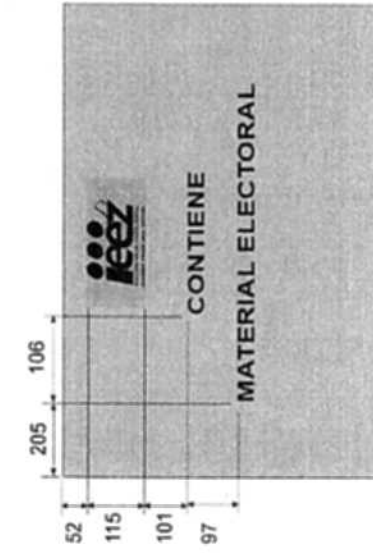

Cara posterior:

Emblema del IEEZ.
 Dimensiones: 226 mm de largo x 135 mm de alto.
 Texto: **CONTIENE MATERIAL ELECTORAL.**
 Fuente: Arial de 96 puntos (negritas).

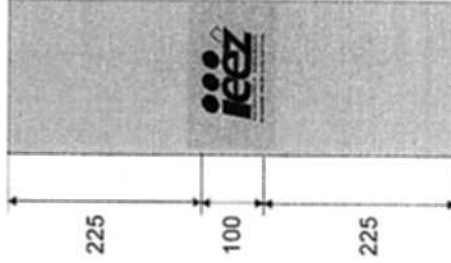

DESCRIPCIÓN DEL PRODUCTO:		MATERIAL DE FABRICACIÓN:	
CAJA CONTENEDORA DE MATERIAL	Carón comulgado sencillo Kraft.	Resistencia mínima a la columna de estiba (ECT): 32 lbs.pul ² .	Unión de la caja de empaque en una pieza
DIMENSIONES:	Largo: 800 mm	Peso máximo de la caja con contenido 15 kg.	Requisito horizontal y grapas de alambre
	Ancho: 150 mm	Impresa en flexografía a una tinta color negro.	electro-galvanizado en 12 mm ancho de línea
ACOTACIONES:	Alto: 550 mm	Resistencia mínima a la tracción: 12.5 a 14 kg/cm ²	* 9 mm largo de pata.
	ESCALA: Sin escala	NORMAS: NOM-030-SCFI-2006	PROCESO: Suajado/Impresión
Milímetros	NOM-050-SCFI-2004	EQUIPO: Suajadores Impresoras	APPROBADO:
		ELABORADO:	
		REVISÓ:	



INSTITUTO ELECTORAL DEL ESTADO DE ZACATECAS
 ESPECIFICACIONES TÉCNICAS DEL PRODUCTO
CAJA CONTENEDORA DE MATERIAL ELECTORAL JUNIOR

CAMBIOS

REVISIÓN RESPONSABLE

FECHA

Diseño y Dimensiones de la asa:

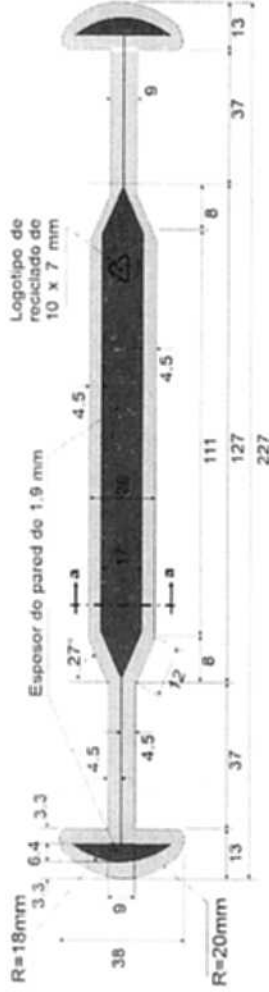

Diseño y Dimensiones contra-asa:

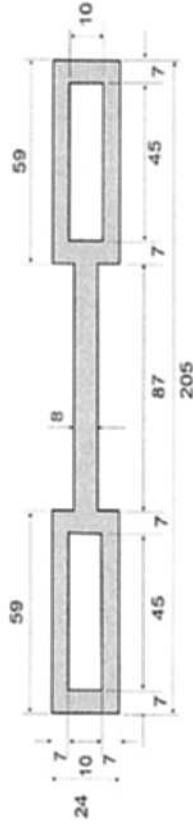

Detalle a-a:

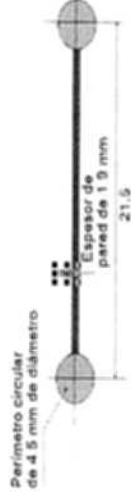



Espécimen de ensayo:
 Tipo I moldeado con el compuesto plástico que se solicita en la producción de la asa y contra asa



Dimensiones: (Unidades en milímetros).

L2: 165	b1: 13
L1: 57	b2: 19
Lc: 50	R: 76
L: 115	espesor: 3

DESCRIPCIÓN DEL PRODUCTO:		MATERIAL DE FABRICACIÓN:	
CAJA CONTENEDORA DE MATERIAL		Poliéstero de baja densidad.	
DIMENSIONES:		Resistencia a la tracción x 1000 psi 0.9-2.5.	
Largo: 227 mm		Resistencia Impacto: Izod Jm=1 20-210.	
Ancho: 38 mm		Dureza Rockwel D 60-73-whore.	
Espesor: 4.5 mm		Resistencia a tracción: 20°C 150kg/cm ² .	
ACOTACIONES:		NORMAS:	
Milímetros		ASTM D256-10a1	
		ASTM D785 - 08(2015)	
		ASTM D638-14	
		ASTM D1238-13	
		PROCESO:	
		Inyección	
		EQUIPO:	
		100 t de cliente	
		ELABORÓ:	
		REVISÓ:	
		APROBÓ:	

 <p>INSTITUTO ELECTORAL DEL ESTADO DE ZACATECAS ORGANISMO PÚBLICO LOCAL ELECTORAL</p>	<p>INSTITUTO ELECTORAL DEL ESTADO DE ZACATECAS COMITÉ DE ADQUISICIONES, ARRENDAMIENTOS DE BIENES MUEBLES E INMUEBLES, CONTRATACIÓN DE SERVICIOS Y DESINCORPORACIÓN DE BIENES DEL INSTITUTO</p>	 <p>Zacatecas</p>
<p>LICITACIÓN PÚBLICA ESTATAL NO. EA-932074968-N1-2021 "ADQUISICIÓN DE MATERIAL ELECTORAL"</p> <p>ANEXO I. CARACTERÍSTICAS</p>		

ANEXO 1-Ñ



INSTITUTO ELECTORAL DEL ESTADO DE ZACATECAS
 ESPECIFICACIONES TÉCNICAS DEL PRODUCTO
CAJA PAQUETE ELECTORAL ELECCIÓN GUBERNATURA

CAMBIOS		
REVISION	RESPONSABLE	FECHA
1		
2		

Dimensiones de caja para empaque:



Impresiones: En flexografía a una tinta en color negro sobre las caras laterales de mayor superficie.
Emblema del IEEZ.
 Dimensiones aproximadas: 290 mm de largo x 100 mm de alto.
Texto: ELECCIONES LOCALES 2020-2021. CONTIENE 25 PIEZAS.
Fuente: Arial Bold de 100 puntos (negritas).
Texto: CAJA PAQUETE ELECTORAL GUBERNATURA.
Texto: CAJA PAQUETE ELECTORAL GUBERNATURA SIMULACRO.
Texto: CONSERVE LA CAJA PARA GUARDAR LAS CAJAS PAQUETE ELECTORAL RECUPERADAS.
Fuente: Arial Bold de 63 puntos (negritas).

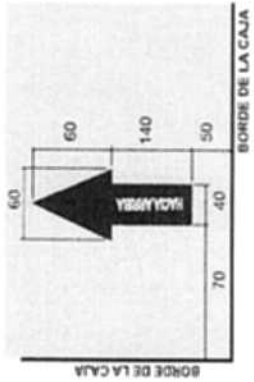

Flecha de sentido de estiba:
 Sobre las caras de menor superficie.
 Dimensiones: 60 mm de ancho x 200 mm de alto.
Texto: HACIA ARRIBA (negritas) calado sobre la flecha.
Fuente: Arial Bold de 34 puntos.
Cierre y flejado de las cajas:
 Cinta canela y 2 bandas de fleje plástico.

DESCRIPCIÓN DEL PRODUCTO:		MATERIAL DE FABRICACIÓN:		ELABORADO:	
CAJA PAQUETE ELECTORAL GUBERNATURA	Largo: 1100 mm Ancho: 460 mm Alto: 500 mm	Cartón corrugado sencillo Kraft. Fleja tipo 'C'.	Resistencia mínima súbita 12.5 a 14 kg/cm ² . Resistencia mínima a la columna de estiba (ECT) 32 lbs/pul ² . Peso máximo de la caja con contenido 22.72 kg. Peso mínimo combinado de los papeles 366 g/m ² .	Unión de la caja de empaque en una pieza Pegamento hotmelt y gomas de alambre electro-galvanizado de 12 mm ancho de lomo x 8 mm largo de pata.	REVISOR: APROBADO:
EXECCIONES: Tolerancia (+/- 0.0mm)		Impresa en flexografía a una tinta color negro.			
AGOTACIONES: Mínimos	ESCALA: Sin escala	NORMAS: NMX-EE-074-1980	PROCESO: NOM-030-SCFI-2006 NMX-EE-4038-1981	EQUIPO: Suajadores, impresoras	

	<p>INSTITUTO ELECTORAL DEL ESTADO DE ZACATECAS</p> <p>COMITÉ DE ADQUISICIONES, ARRENDAMIENTOS DE BIENES MUEBLES E INMUEBLES, CONTRATACIÓN DE SERVICIOS Y DESINCORPORACIÓN DE BIENES DEL INSTITUTO</p>	
<p>LICITACIÓN PÚBLICA ESTATAL NO. EA-932074968-N1-2021 "ADQUISICIÓN DE MATERIAL ELECTORAL"</p> <p>ANEXO I. CARACTERÍSTICAS</p>		

ANEXO 1-0



INSTITUTO ELECTORAL DEL ESTADO DE ZACATECAS
 ESPECIFICACIONES TÉCNICAS DEL PRODUCTO
CAJA PAQUETE ELECCIÓN DIPUTACIONES LOCALES

CAMBIOS

REVISION	RESPONSABLE	FECHA
1		
2		

Dimensiones de caja para empaque:



Impresiones: En flexografía a una tinta en color negro sobre las caras laterales de mayor superficie.

Emblema del IEEZ.

Dimensiones aproximadas: 290 mm de largo x 100 mm de alto.

Texto: ELECCIONES LOCALES 2020-2021. CONTIENE 25 PIEZAS.

Fuente: Arial Bold de 100 puntos (negritas).

Texto: CAJA PAQUETE ELECTORAL DIPUTACIONES LOCALES.

Texto: CAJA PAQUETE ELECTORAL DIPUTACIONES LOCALES SIMULACRO.

Texto: CONSERVE LA CAJA PARA GUARDAR LAS CAJAS PAQUETE ELECTORAL RECUPERADAS.

Fuente: Arial Bold de 63 puntos (negritas).

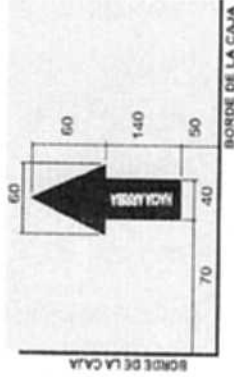

Flecha de sentido de estiba: Sobre las caras de menor superficie.

Dimensiones: 60 mm de ancho x 200 mm de alto.

Texto: HACIA ARRIBA (negritas) calado sobre la flecha.

Fuente: Arial Bold de 34 puntos.

Cierre y flejado de las cajas:

Cinta canela y 2 bandas de fleje plástico.

DESCRIPCIÓN DEL PRODUCTO:	MATERIAL DE FABRICACIÓN:	ELABORO:
CAJA PAQUETE ELECTORAL DIPUTACIONES LOCALES	Cantón conugado sencillo Kraft.	
DIMENSIONES:		
Largo: 1070 mm	Resistencia mínima a la columna de Estiba (ECT) 32 lbs/pu2.	Unión de la caja de empaque en una pieza:
Ancho: 460 mm	Flauta tipo 'C'.	Pegamento hotmelt y grapas de alambre electrogalvanizado de 12 mm ancho de lomo x 9 mm largo de pata.
Alto: 590 mm	Impresa en flexografía a una tinta color negro.	
TOLERANCIAS (+5, -0.0mm)	Resistencia mínima Mullen 12.5 a 14 kg/cm ²	
ACOTACIONES:	NORMAS: NOM-050-SCFI-2004	PROCESO: Suajado/impresión
Escala: Sin escala	NOM-050-SCFI-2004	EQUIPO: Suajadoras Impresoras
Millímetros	NMX-EE-108 -1981	
	NMX-EE-074-1980	
	NMX-EE-075-1980	
	NMX-EE-038-1981	



INSTITUTO ELECTORAL DEL ESTADO DE ZACATECAS

**COMITÉ DE ADQUISICIONES, ARRENDAMIENTOS DE BIENES
MUEBLES E INMUEBLES, CONTRATACIÓN DE SERVICIOS Y
DESINCORPORACIÓN DE BIENES DEL INSTITUTO**

**LICITACIÓN PÚBLICA ESTATAL NO. EA-932074968-N1-2021
"ADQUISICIÓN DE MATERIAL ELECTORAL"**

ANEXO I. CARACTERÍSTICAS

ANEXO 1-P



INSTITUTO ELECTORAL DEL ESTADO DE ZACATECAS
 ESPECIFICACIONES TÉCNICAS DEL PRODUCTO
CAJA PAQUETE ELECTORAL ELECCIÓN AYUNTAMIENTO

CAMBIOS		
REVISIÓN	RESPONSABLE	FECHA
1		
2		

Dimensiones de caja para empaque:



Impresiones:

- Emblema del IEEZ.** Dimensiones aproximadas: 290 mm de largo x 100 mm de alto.
- Texto:** ELECCIONES LOCALES 2020-2021. CONTIENE 25 PIEZAS.
- Fuente:** Arial Bold de 100 puntos (negritas).
- Texto:** CAJA PAQUETE ELECTORAL AYUNTAMIENTO.
- Texto:** CAJA PAQUETE ELECTORAL AYUNTAMIENTO SIMULACRO .
- Texto:** CONSERVE LA CAJA PARA GUARDAR LAS CAJAS PAQUETE ELECTORAL RECUPERADAS.
- Fuente:** Arial Bold de 63 puntos (negritas).

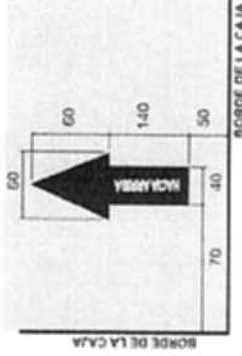

Flecha de

- Sobre las caras de menor superficie.
- Dimensiones: 60 mm de ancho x 200 mm de alto.
- Texto:** HACIA ARRIBA (negritas) calado sobre la flecha.
- Fuente:** Arial Bold de 34 puntos.
- Cierre y flejado de las cajas:** Cinta canela y 2 bandas de fleje plástico.



DESCRIPCIÓN DEL PRODUCTO:	MATERIAL DE FABRICACIÓN:	ELABORO:
CAJA PAQUETE ELECTORAL AYUNTAMIENTO	Cartón corrugado sencillo Kraft.	Unión de la caja de empaque en una pieza.
DIMENSIONES:	Largo: 870 mm Flauta tipo 'C'. Ancho: 460 mm Impresa en serigrafía a una tinta color negro. Alto: 470 mm Resistencia mínima Mullen 12.5 a 14 kg/cm ² .	Pegamento hotmelt y grapas de alambre electro-galvanizado de 12 mm ancho de lomo x 9 mm largo de pata.
Tolerancia (+5, -0.0mm)		
ACOTACIONES:	ESCALA: Sin escala	PROCESO: EQUIPO: Suajadoras Impresoras
Milímetros	NOM-050-SCFI-2004 NMX-EE-074-1980 NMX-EE-108-1981	NOM-030-SCFI-2008 NMX-EE-038-1981



INSTITUTO ELECTORAL DEL ESTADO DE ZACATECAS

COMITÉ DE ADQUISICIONES, ARRENDAMIENTOS DE BIENES
MUEBLES E INMUEBLES, CONTRATACIÓN DE SERVICIOS Y
DESINCORPORACIÓN DE BIENES DEL INSTITUTO

LICITACIÓN PÚBLICA ESTATAL NO. EA-932074968-N1-2021
"ADQUISICIÓN DE MATERIAL ELECTORAL"

ANEXO I. CARACTERÍSTICAS

ANEXO 1-Q

 <p>INSTITUTO ELECTORAL DEL ESTADO DE ZACATECAS ESPECIFICACIONES TÉCNICAS DEL PRODUCTO URNA GUBERNATURA VOTOMEX</p>	CAMBIOS	
	REVISIÓN	RESPONSABLE
	1	FECHA
	2	

TOTAL DE URNAS A PRODUCIR PARA EL VOTO DE LAS Y LOS ZACATECANOS RESIDENTES EN EL EXTRANJERO

Uma para la elección VOTOMEX 18

Total de instructivos para el armado de la urna a producir 18

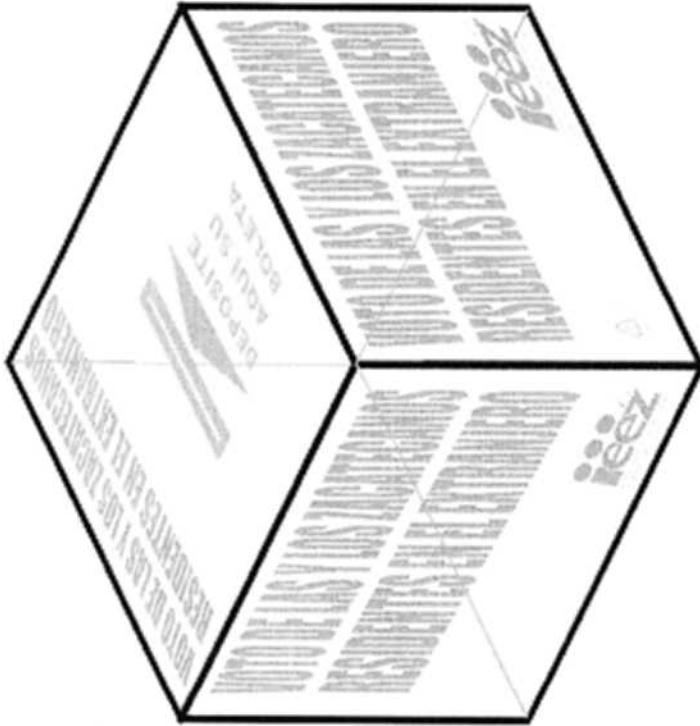

Nota:
Las urnas VOTOMEX se entregarán por separado del resto de los materiales.

DESCRIPCIÓN DEL PRODUCTO:		MATERIAL DE FABRICACIÓN:		Resistencia de la urna armada:	
URNA VOTOMEX		Lámina rígida plana transparente cristal		4 kg con carga interna.	
DIMENSIONES:	Largo: 380 mm	Resina polipropileno copolímero random		REVISÓ:	
	Ancho: 380 mm	Grabada con líneas diagonales a 45°		Por cada esquinada de superficie plana.	
	Alto: 380 mm	Transparencia: 95% mínimo		APROBÓ:	
Tolerancia: (+3.0, -0.0 mm)		NORMAS:		EQUIPO:	
NOTACIONES:	ESCALA: Sin escala	NMX-E-232-CNCP-2014	ASTM D538-15	ASTM D1003-14	ASTM D1238-14
milímetros				Eritusión y suajado	



INSTITUTO ELECTORAL DEL ESTADO DE ZACATECAS
 ESPECIFICACIONES TÉCNICAS DEL PRODUCTO
URNA GUBERNATURA VOTOMEX

CAMBIOS	
REVISIÓN	RESPONSABLE
1	
2	

FECHA

DIMENSIONES GENERALES DEL DESARROLLO PARA LA PRODUCCIÓN DE URNAS

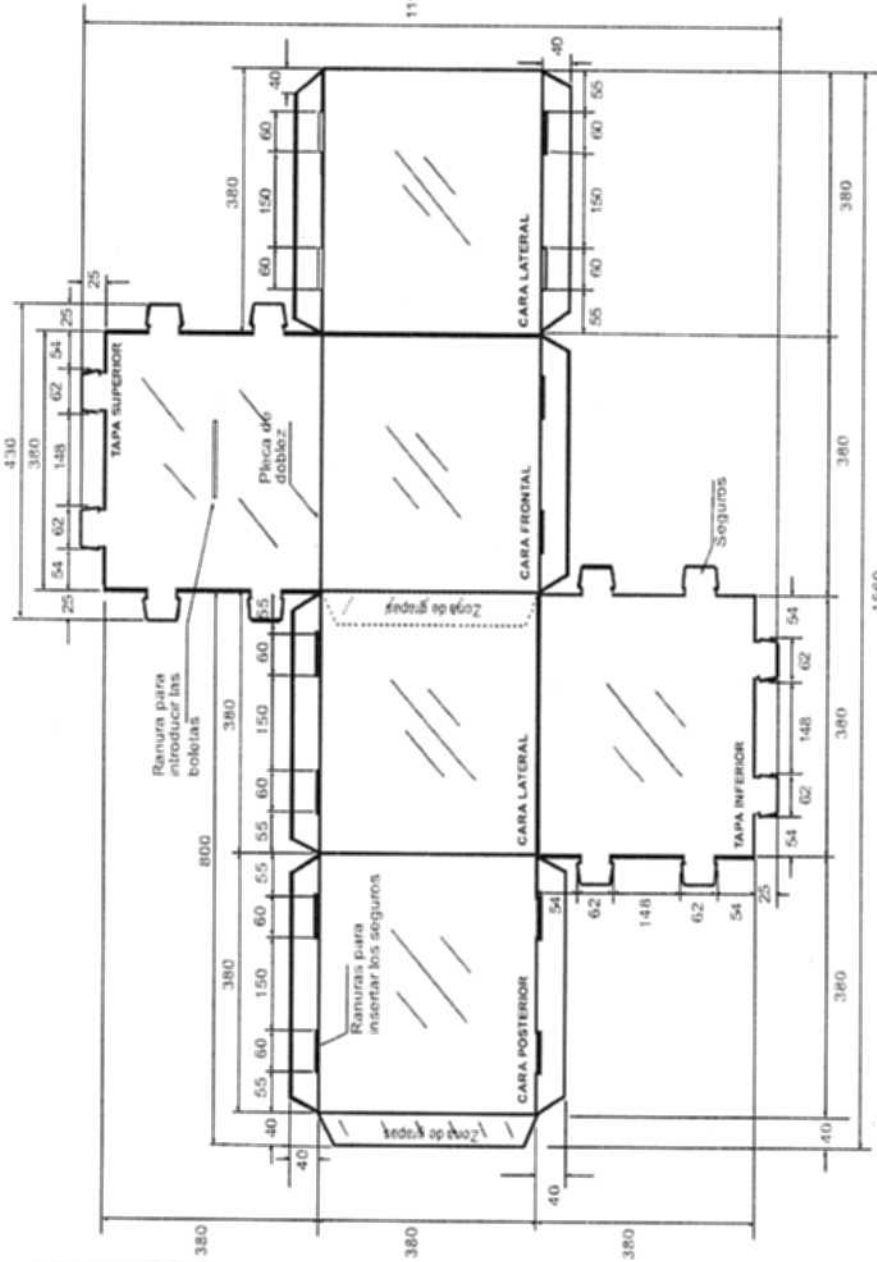

Grapas para cerrar la urna en una pieza
 10 grapas (5 en cada sección especificada)

Material: Alambre electro-galvanizado, Ancho: 95 milésimas de pulgada (2.4 mm), Espesor: 23 milésimas de pulgada (0.6 mm).

Dimensiones de la grapa: Ancho de lomo: 12 mm, Largo de pata: 9 mm.

Nota: las cuchillas de los suajes deberán revisarse cada 1000 golpes para evitar dimensiones fuera de tolerancias.

DESCRIPCIÓN DEL PRODUCTO:	MATERIAL DE FABRICACIÓN:	ELABORÓ:
DESARROLLO PARA PRODUCCIÓN	Lámina rígida plana transparente cristal	Tratamiento corona en ambas caras 38-42 Dynas
DIMENSIONES:	Calibre: 1 mm (40 puntos)	REVISÓ:
Exteriores	Resina polipropileno copolímero random	Adhesivos: Nucleantes y clasticantes para mejorar las propiedades físicas y de transparencia.
Longitudinal	Grabada con líneas diagonales a 45°	APROBÓ:
Interior	Resistencia a la tensión: 27 N/mm ²	U.V. al 1% en peso (+2%)
Transparencia: 95% mínimo	Gramaje: 880 g/m ² (± 5%) (824g-836g)	PROCESO:
ESCALA:	NORMAS:	Extensión y suajado
milímetros	NMX-E-232-CNCP-2014	EQUIPO:
	ASTM D638-15	
	ASTM D1003-14	
	ASTM D1238-14	

CAMBIOS	
REVISIÓN	RESPONSABLE
1	
2	
	FECHA

INSTITUTO ELECTORAL DEL ESTADO DE ZACATECAS
 ESPECIFICACIONES TÉCNICAS DEL PRODUCTO
URNA GUBERNATURA VOTOMEX



Ranuras

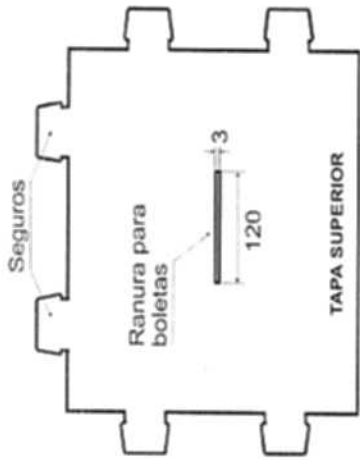

Suajes para formar ranuras:
 En la tapa superior para introducir las boletas, largo: 120 mm (+2 mm), ancho: 3 mm (+1; -0.0 mm).

Seguros

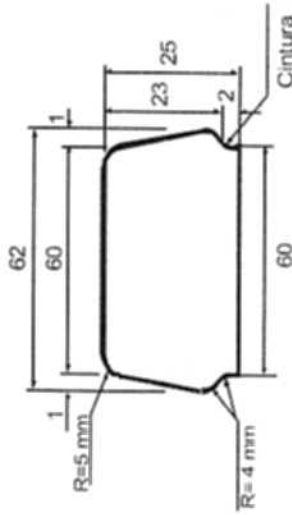

Suajes para formación de seguros: Ubicados en los tres lados libres de las tapas superior e inferior (2 seguros en cada uno de los tres lados libres).

De forma cónica 60 mm en la parte superior a: 62 mm en la parte inferior (+1 mm) 25 mm (+1.0 mm) de altura.

Cintura: 60 mm de largo x 2.0 mm de alto (para sujetarse a la ranura).

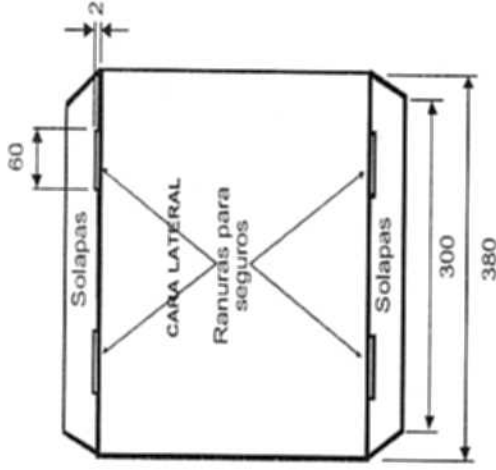

Solapas para insertar los seguros:
 largo: 60 mm (+1; -0.0 mm)
 ancho: 2.0 mm (+1 mm; -0.0 mm).

DESCRIPCIÓN DEL PRODUCTO:		MATERIAL DE FABRICACIÓN:	
SUAJES PARA FORMAR RANURAS Y SEGUROS		Lámina rígida plana transparente cristal	
DIMENSIONES:		Calibre: 1 mm (60 puntos)	
Largo: 380 mm		Índice de fluidez (MFR) según 2.3	
Ancho: 380 mm		Resistencia a la tensión: 27 N/mm ²	
Alto: 380 mm		Gramaje: 880 g/m ² (± 5%), (92.6g/836g)	
Tolerancia: (+3.0; -0.0 mm)		Transparencia: 95% mínimo	
ACOTACIONES:		NORMAS:	
milímetros		MMX-E-232-CHCP-2014	
ESCALA: Sin escala		ASTM D638-15	
		ASTM D1003-14	
		ASTM D1238-14	
		PROCESO:	
		Extrusión y suajado	
		EQUIPO:	
		ELABORO:	
		Tratamiento coena en ambas caras 38-42 Dynas	
		REVISO:	
		Activos: Nucleantes y clasificantes para mejorar las propiedades físicas y de transparencia.	
		U.V. al 1% en peso (±2%)	
		APROBO:	

CAMBIOS	
REVISIÓN	RESPONSABLE
1	
2	

INSTITUTO ELECTORAL DEL ESTADO DE ZACATECAS
 ESPECIFICACIONES TÉCNICAS DEL PRODUCTO
URNA GUBERNATURA VOTOMEX



Impresiones en tapa superior

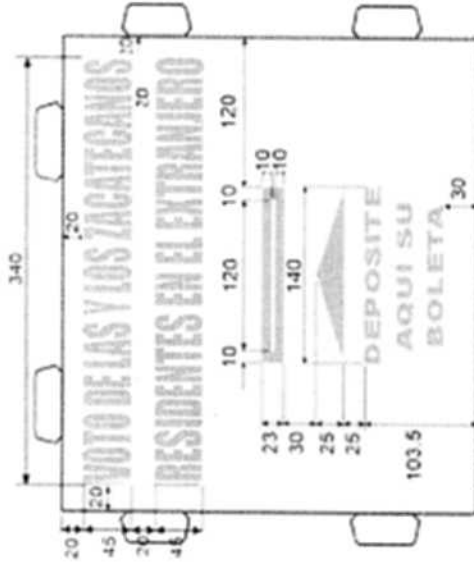

Impresión de la urna VOTOMEX:
 Será en efecto espejo sobre la superficie lisa e interna de la tapa superior, caras frontal, posterior y laterales.

Impresiones en tapa superior:
Texto: VOTO DE LAS Y LOS ZACATECANOS
RESIDENTES EN EL EXTRANJERO
 Fuente: Impact de 157 puntos (45 mm de alto x 320 mm de largo) comprimida en eje X; de 267 a 175 mm.
 Marco perimetral de la ranura: 10 mm de ancho.
 Flecha indicadora: 140 mm de largo por 25 mm de ancho.
Texto: DEPOSITE AQUI SU BOLETA
 Fuente: Micrograma Dee Bold Extended de 63 puntos.

Impresiones en caras frontal, posterior y laterales:
 Emblema IEEZ.
 Dimensiones: 114 mm de largo x 39 mm de alto.
Texto: VOTO DE LAS Y LOS ZACATECANOS
RESIDENTES EN EL EXTRANJERO
 Fuente: Impact de 157 puntos (45 mm de alto x 320 mm de largo) comprimida en eje X; de 267 a 175 mm.

Cara frontal
 Logotipo de reciclado: Dimensiones: 20 mm de ancho x 27 mm de alto



DESCRIPCIÓN DEL PRODUCTO:		MATERIAL DE FABRICACIÓN		ELABORO:	
URNA VOTOMEX		Impresión en serigrafía			
DIMENSIONES: Las indicadas en los gráficos		Tinta UV o base agua		REVISÓ:	
		Una línea			
		Color Pantone 7529J		APROBO:	
ACOTACIONES: milímetros		NORMAS: NMX-N-999-SCFI-2009		EQUIPO: Impresora plana para serigrafía	
		NOM-252-SSA1-2013		PROCESO: Impresión	
		MMX-E-232-CNCP-2016		ASTM D3652/D3652M-01(2012)	

CAMBIOS	
REVISIÓN	RESPONSABLE
1	
2	
	FECHA

INSTITUTO ELECTORAL DEL ESTADO DE ZACATECAS
 ESPECIFICACIONES TÉCNICAS DEL PRODUCTO
URNA GUBERNATURA VOTOMEX

DIMENSIONES DE CAJA PARA EMPAQUE DE URNAS



Flecha de sentido de estiba

Sobre las caras de menor superficie.

Dimensiones: 60 mm de ancho x 200 mm de alto.

Texto calado sobre la flecha: **HACIA ARRIBA** (negrillas).

Fuente: Arial Bold de 34 puntos.

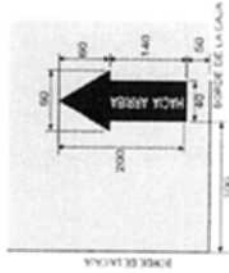

Impresiones: En flexografía a una tinta en color negro sobre las caras laterales de mayor superficie.

Emblema IEEZ.

Dimensiones: 217 mm de largo x 75 mm de alto.

Texto: ELECCIONES LOCALES 2020-2021.

Texto: CONTIENE 30 PIEZAS.

Fuente: Arial Bold de 80 puntos (negrillas).

Texto: URNAS VOTO DE LAS Y LOS ZACATECANOS RESIDENTES EN EL EXTRANJERO

Fuente: Arial Bold de 110 puntos (negrillas).

Texto: CONSERVE LA CAJA PARA GUARDAR LAS URNAS RECUPERADAS.

Fuente: Arial Bold de 63 puntos (negrillas).

CIERRE Y FLEJADO DE LAS CAJAS:

Cinta canela y 2 bandas de fleje plástico.

DESCRIPCIÓN DEL PRODUCTO:	MATERIAL DE FABRICACIÓN:	ELABORÓ:
EMPAQUEURNA VOTOMEX	Cartón congado sencillo Kraft	
DIMENSIONES: Largo: 820 mm. Ancho: 300 mm. Alto: 470 mm.	Flauta tipo 'C'	
TOLERANCIAS: (±5, ±0.0mm).	Impresa en flexografía a una tinta color negro	
ACOTACIONES: milímetros	Resistencia mínima Mullen 12.5 a 14 kg/cm ²	
	NORMAS: NMX-EE-74-1980	
	NMX-EE-75-1960	
	NOM-030-SCFI-2004	
	NOM-030-SCFI-2006	
	Resistencia mínima a la columna de estiba (ECT) 32 lbs/inch ²	
	Peso máximo de la caja con contenido 22.72 kg.	
	Peso mínimo combinado de los papeles 366 g/m ²	
	Unión de la caja de empaque en una pieza	
	Pegamento homéni y grapas de alambre electrogalvanizado de 12 mm ancho de lomo x 9 mm largo de pata	
	PROCESO: Suajado/Impresión	
	EQUIPO: Sujetadoras Impresoras	
	REVISÓ:	
	APROBÓ:	



INSTITUTO ELECTORAL DEL ESTADO DE ZACATECAS

COMITÉ DE ADQUISICIONES, ARRENDAMIENTOS DE BIENES
MUEBLES E INMUEBLES, CONTRATACIÓN DE SERVICIOS Y
DESINCORPORACIÓN DE BIENES DEL INSTITUTO

LICITACIÓN PÚBLICA ESTATAL NO. EA-932074968-N1-2021
"ADQUISICIÓN DE MATERIAL ELECTORAL"

ANEXO I. CARACTERÍSTICAS

ANEXO 1-R

 <p>INSTITUTO ELECTORAL DEL ESTADO DE ZACATECAS ESPECIFICACIONES TÉCNICAS DEL PRODUCTO CAJA CONTENEDORA DE SOBRES VOTOMEX</p>		CAMBIOS		
		REVISIÓN	RESPONSABLE	FECHA
		1		
	2			

CANTIDAD A PRODUCIR DE CAJAS CONTENEDORAS DE SOBRES Y FAJILLAS

Caja contenedora y de fajillas para la elección de Gobernatura 18



263



145

DESCRIPCIÓN DEL PRODUCTO:		MATERIAL DE FABRICACIÓN:		ELABORO:	
CAJA CONTENEDORA DE SOBRES		Cartón conugado sencillo Kraft		Resistencia mínima a la columna de estiba (ECT) 32 lbs/pul ²	
DIMENSIONES:	Longo: 263 mm	Flauta tipo °C		Peso máximo de la caja con contenido 22.72 kg.	
Espladores	Ancho: 320 mm	Impresa en flexografía a una tinta color negro		Peso mínimo combinado de los papéles 366 g/m ²	
Tolerancia: (±2,0 mm)	Alto: 145 mm	Resistencia mínima Mullen 12.5 a 14 kg/cm ²		Unión de la caja con pegamento hotmelt	
ACOTACIONES:	ESCALA: Sin escala	NORMAS: NMX-EE-74-1980		PROCESO: EQUIPO: Sujadoras Impresoras	
milímetros		NOM-050-SCFI-2004		Suajado Impresión	
				REVISO:	
				APROBO:	

CAMBIOS	
REVISIÓN	RESPONSABLE
1	
2	

INSTITUTO ELECTORAL DEL ESTADO DE ZACATECAS
 ESPECIFICACIONES TÉCNICAS DEL PRODUCTO
CAJA CONTENEDORA DE SOBRES VOTOMEX

Dimensiones generales del desarrollo para su producción: 849 mm largo y 510 mm ancho.

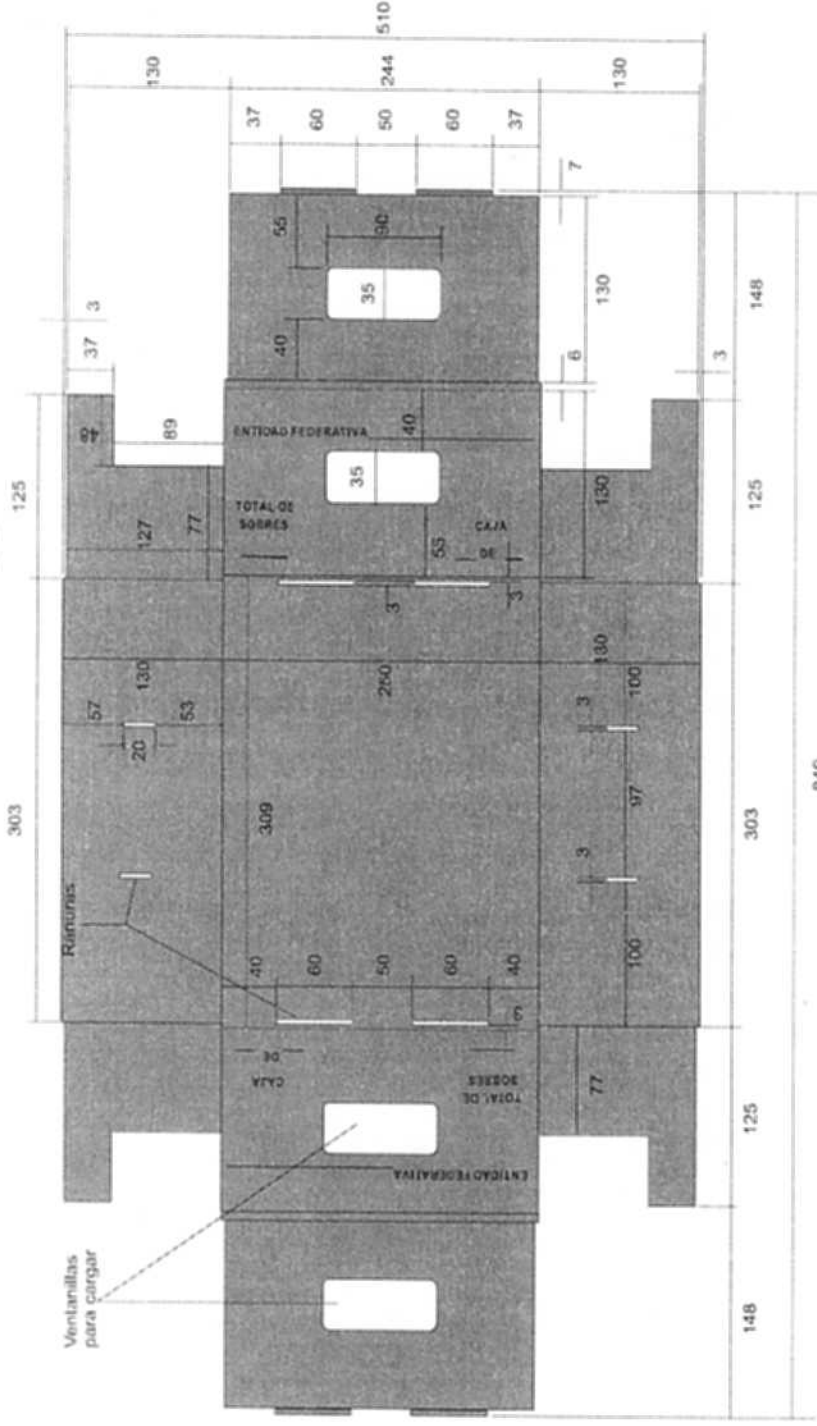

DESCRIPCIÓN DEL PRODUCTO:		MATERIAL DE FABRICACIÓN:		ELABORADO:	
CAJA CONTENEDORA DE SOBRES		Cartón congado sencillo Kraft		Resistencia mínima a la columna de estiba (ECT) 32 lbs/pul ²	
DIMENSIONES:		Flauta tipo 'C'		Peso máximo de la caja con contenido 22.72 kg.	
Largo: 263 mm		Impresa en flexografía a una tinta color negro		Peso mínimo combinado de los papeles 366 g/m ²	
Ancho: 320 mm		Resistencia mínima Muller 12.5 a 14 kg/cm ²		Unión de la caja con hornell	
Tolerancia: (±2,0 mm)		NORMAS: NMX-EE-74-1980		PROCESO: Suajadoras	
ACOTACIONES:		NMX-EE-75-1980		EQUIPO: Suajadoras	
milímetros		Sin escala		Impresoras	
		NOM-050-SCFI-2004		NOM-030-SCFI-2006	

CAMBIOS		
REVISIÓN	RESPONSABLE	FECHA
1		
2		

INSTITUTO ELECTORAL DEL ESTADO DE ZACATECAS
 ESPECIFICACIONES TÉCNICAS DEL PRODUCTO
CAJA CONTENEDORA DE SOBRES VOTOMEX

Desarrollo y dimensiones para la producción de las fajillas: largo 320 mm x alto 856 mm.

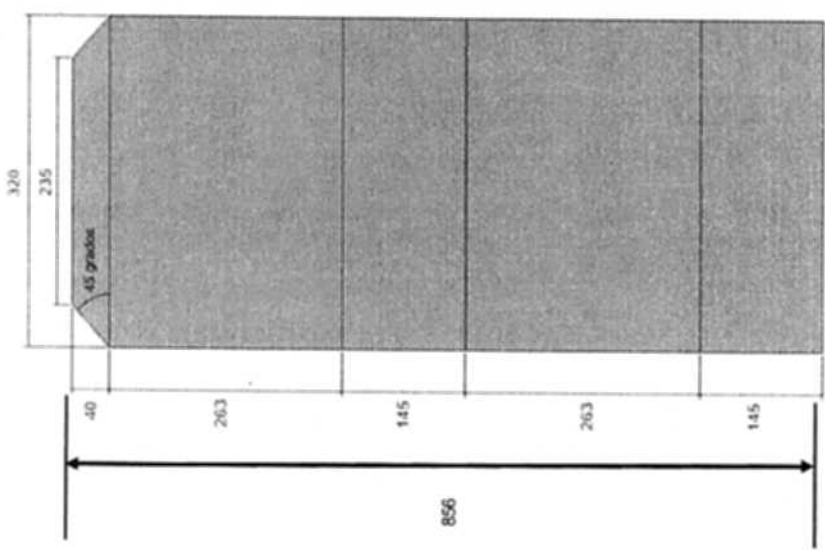

Dimensiones del separador interno de la caja
 Contenedora:

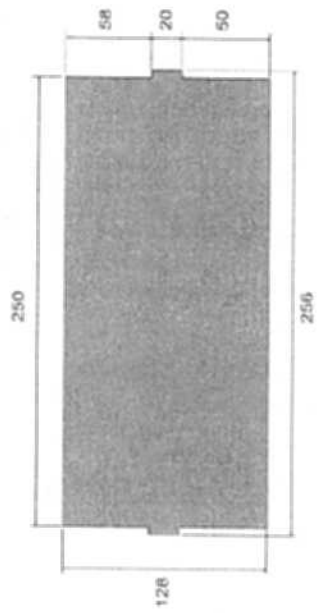

DESCRIPCIÓN DEL PRODUCTO:		MATERIAL DE FABRICACIÓN:		ELABORÓ:	
CAJA CONTENEDORA DE SOBRES		Cartón conugado sencillo Kraft			
DIMENSIONES:		Flauta tipo C°		Resistencia mínima a la columna de esbba (ECT) 32 lbs/pul²	
Largo: 263 mm		Impresa en flexografía a una tinta color negro		Peso máximo de la caja con contenido 22.72 kg.	
Ancho: 320 mm		Resistencia mínima Mullen 12.5 a 14 kg/cm2		Peso mínimo combinado de los papeles 366 g/m²	
Alto: 145 mm		NORMAS: NMX-EE-74-1980		Unión de la caja con hotmelt	
ACOTACIONES:		NOM-050-SCFI-2004		NMX-EE-75-1980	
ESCALA:		Sin escala		PROCESO: Suajadoras	
milímetros				Impresoras	
				EQUIPO: Suajadoras	
				Impresoras	
				REVISO:	
				APROBO:	



INSTITUTO ELECTORAL DEL ESTADO DE ZACATECAS
 ESPECIFICACIONES TÉCNICAS DEL PRODUCTO
CAJA CONTENEDORA DE SOBRES VOTOMEX

CAMBIOS		FECHA
REVISIÓN	RESPONSABLE	
1		
2		

Impresiones: En flexografía a una tinta en color negro

Impresiones en cara lateral: ENTIDAD FEDERATIVA,
 TOTAL DE SOBRES, CAJA, DE;
 Fuente: Arial black de 25 puntos (negritas)



Líneas: ENTIDAD FEDERATIVA: ZACATECAS
 2.0 mm de grosor por 100 mm de largo.
 TOTAL DE SOBRES:
 2.0 mm de grosor por 30 mm de largo.
 CAJA DE
 2.0 mm de grosor por 40 mm de largo.

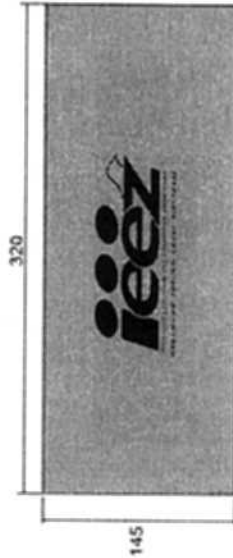

Emblema IEEZ.
 Dimensiones: 185 mm de largo x 60 mm de alto.
 Se ubicará sobre las caras laterales de la cubierta protectora de la caja contenedora

Nota: En caso de actividades de capacitación, las fajas de las cajas contenedoras deberán presentar impresa por la cara exterior y sobre la superficie de mayor tamaño la leyenda **SIMULACRO** inclinada a 45°
 Fuente: Arial bold de 120 puntos (negritas)

Se deberán entregar en paquetes de 25 piezas y por separado tanto la caja como la faja, con fleje de plástico y paletizadas.

DESCRIPCIÓN DEL PRODUCTO:		MATERIAL DE FABRICACIÓN:		ELABORÓ:
CAJA CONTENEDORA DE SOBRES		Cartón comugado sencillo Kraft		
DIMENSIONES:				REVISÓ:
Largo: 263 mm		Resistencia mínima a la columna de estiba (ECT) 32 lbs/pul ²		
Ancho: 320 mm		Peso máximo de la caja con contenido 22.72 kg.		
Tolerancia: (±2.0 mm)		Peso mínimo combinado de los papeles 366 g/m ²		APROBÓ:
ACOTACIONES:		Unión de la caja con hotmelt		
ESCALA:		NORMAS:		PROCESO:
Sin escala		NMX-EE-74-1980		Sujado/Impresión
milímetros		NOM-030-SCFI-2004		EQUIPO: Suajadoras Impresoras



INSTITUTO ELECTORAL DEL ESTADO DE ZACATECAS
 ESPECIFICACIONES TÉCNICAS DEL PRODUCTO
CAJA CONTENEDORA DE SOBRES VOTOMEX

CAMBIOS		REVISIÓN	RESPONSABLE	FECHA
		1		
		2		

Impresiones caras frontal y posterior: En flexografía a una tinta en color negro

Texto: **VOTO DE LAS Y LOS ZACATECANOS
 RESIDENTES EN EL EXTRANJERO**

**CAJA CONTENEDORA DE SOBRES CON BOLETAS DE LA ELECCIÓN DE
 GUBERNATURA**

Fuente: Arial black de 36 puntos (negritas)

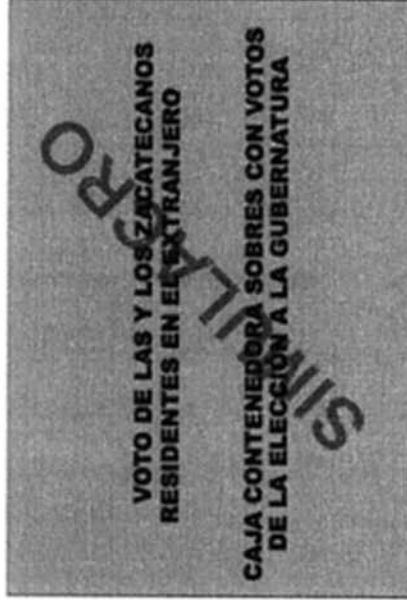
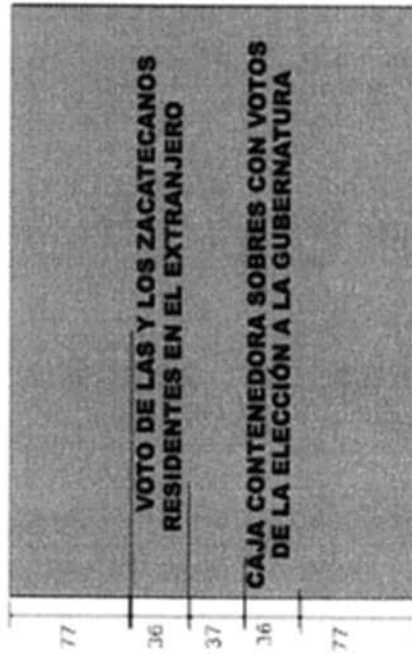

DESCRIPCIÓN DEL PRODUCTO:	MATERIAL DE FABRICACIÓN:	ELABORO:
CAJA CONTENEDORA DE SOBRES	Cartón conugado sencillo Kraft	
DIMENSIONES:		
Largo: 263 mm	Resistencia mínima a la columna de estiba (ECT) 32 lbs/pul ²	
Ancho: 320 mm	Peso máximo de la caja con contenido 22.72 kg.	REVISÓ:
Tolerancia: (±2.0 mm)	Peso mínimo combinado de los papeles 366 g/m ²	APROBO:
ACOTACIONES:	Unión de la caja con hotmelt	
ESCALA:	NORMAS: NMX-EE-74-1980 NMX-EE-75-1980	
milímetros	NOM-050-SCFI-2004	
	PROCESO DE PRODUCCIÓN: Suajado/Impresión	
	EQUIPO: Suajadoras Impresoras	

	<p>INSTITUTO ELECTORAL DEL ESTADO DE ZACATECAS</p> <p>COMITÉ DE ADQUISICIONES, ARRENDAMIENTOS DE BIENES MUEBLES E INMUEBLES, CONTRATACIÓN DE SERVICIOS Y DESINCORPORACIÓN DE BIENES DEL INSTITUTO</p>	
<p>LICITACIÓN PÚBLICA ESTATAL NO. EA-932074968-N1-2021 "ADQUISICIÓN DE MATERIAL ELECTORAL"</p> <p>ANEXO I. CARACTERÍSTICAS</p>		

ANEXO 1-S

 <p>INSTITUTO ELECTORAL DEL ESTADO DE ZACATECAS ESPECIFICACIONES TÉCNICAS DEL PRODUCTO CAJA PAQUETE ELECTORAL VOTOMEX</p>	CAMBIOS	
	REVISIÓN	RESPONSABLE
	1	
	2	
		FECHA

CAJA PAQUETE ELECTORAL A PRODUCIR
Caja paquete electoral Gubernatura
Caja paquete electoral Simulacro

18
18

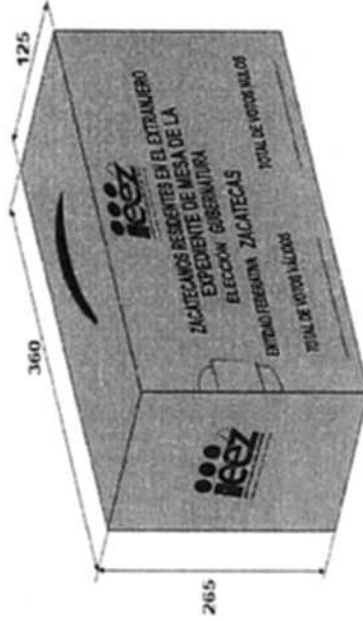

DESCRIPCION DEL PRODUCTO:	MATERIAL DE FABRICACION:	ELABORO:
CAJA PAQUETE ELECTORAL	Carton conugado sencillo Kraft	
DIMENSIONES:	Flauta tipo C	REVISO:
Longo: 360 mm	Impresa en flexografía a una tinta color negro	
Ancho: 125 mm	Resistencia mínima Mullien 12.5 a 14 kg/d	APROBO:
Alto: 265 mm	Resistencia mínima Mullien 12.5 a 14 kg/d	
Tolerancia: (±2.0 mm)	NORMAS: NMX-EE-74-1980 NMX-EE-75-1980	PROCESO:
ACOTACIONES:	NOM-030-SCFI-2004 NOM-030-SCFI-2006	Suajado/Impresión
milímetros		EQUIPO: Suajadoras Impresoras



INSTITUTO ELECTORAL DEL ESTADO DE ZACATECAS
ESPECIFICACIONES TÉCNICAS DEL PRODUCTO
CAJA PAQUETE ELECTORAL VOTOMEX

CAMBIOS	
REVISIÓN	RESPONSABLE
1	
2	

FECHA

Dimensiones generales del desarrollo para su producción: 690 mm alto y 820 mm ancho, 820

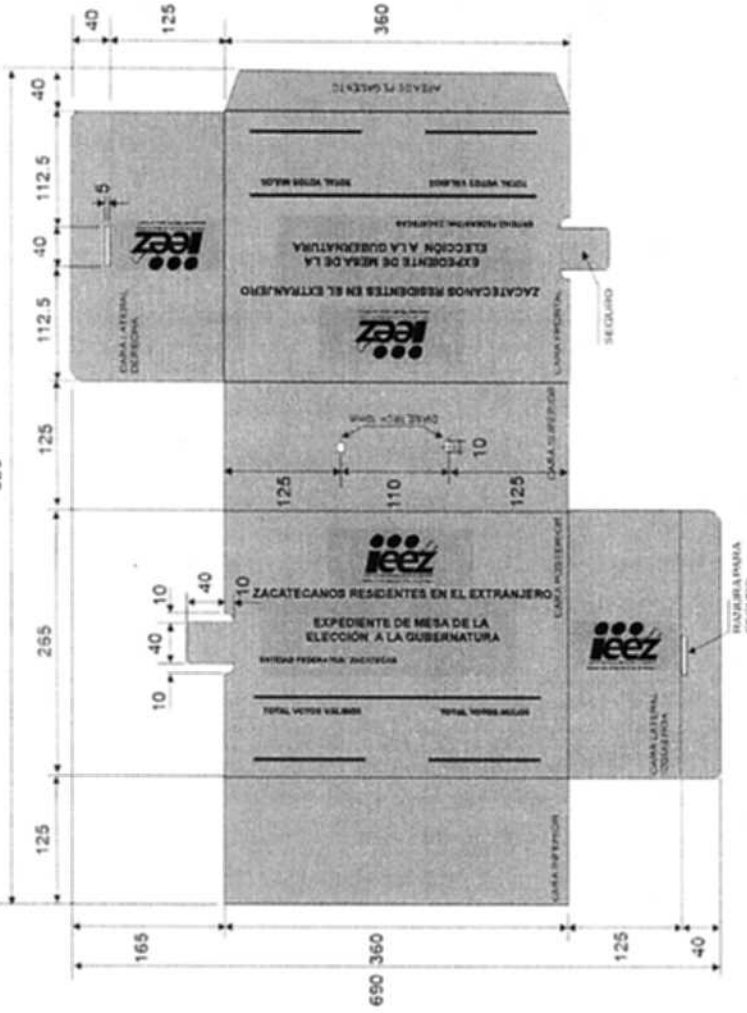

DESCRIPCIÓN DEL PRODUCTO:	MATERIAL DE FABRICACIÓN:	ELABORÓ:
CAJA PAQUETE ELECTORAL	Cartón congado sencillo Kraft	
Largo:	360 mm	
Ancho:	125 mm	
Alto:	265 mm	
ESCALA:	Sin escala	
Dimensiones Exteriores:	Resistencia mínima a la columna de estiba 1.32 lbs./pul ²	REVISÓ:
Tolerancia: (±2.0 mm)	Peso máximo de la caja con contenido 22.72 kg.	
	Peso mínimo combinado de los papeles 366 g/m ²	APROBÓ:
	Unión de la caja con hotmelt	
	NORMAS: NMX-EE-74-1980	
	NMX-EE-75-1980	
	NOM-030-SCFI-2006	
	NOM-050-SCFI-2004	
	EQUIPO: Suajadoras Impresoras	
	PROCESO: Suajado/Impresión	



INSTITUTO ELECTORAL DEL ESTADO DE ZACATECAS
 ESPECIFICACIONES TÉCNICAS DEL PRODUCTO
CAJA PAQUETE ELECTORAL VOTOMEX

CAMBIOS

REVISION	RESPONSABLE	FECHA
1		
2		

Suajes para formar seguros y ranuras

Ranuras:

En solapas de caras laterales
 largo: 40 mm (+1; -0.0 mm).
 ancho: 5 mm (+1; -0.0 mm).

Seguros: Ubicados en los lados libres de las caras frontal y posterior
 (1 seguro en cada lado) 40 mm (+1 mm) x 60 mm (+1 mm).

Radiales en tapa superior para colocar el asa Diámetro: 15 mm
 Distancia entre centros: 110 mm (+ 2 mm).

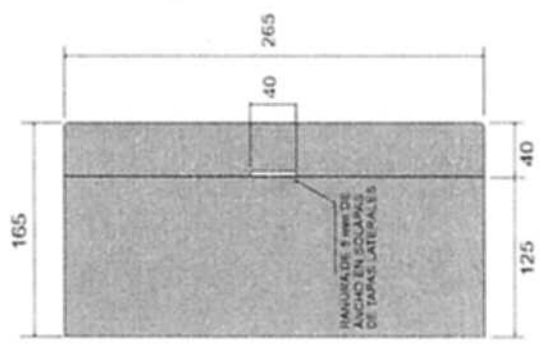

Radiales para manejo de seguros Dimensiones: 10 mm de radio
 (+1; -0.0 mm).

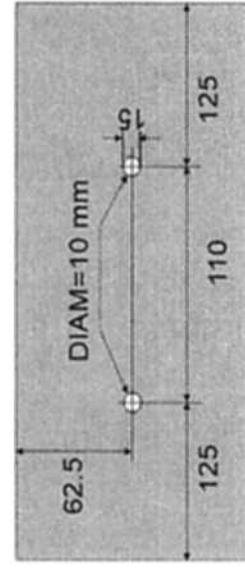

DESCRIPCIÓN DEL PRODUCTO:	MATERIAL DE FABRICACIÓN:	ELABORO:
CAJA PAQUETE ELECTORAL	Cañón conugado sencillo Krait	
DIMENSIONES:	Flauta tipo C	REVISO:
Exteriores	Impresa en flexografía a una tinta color negro	
Tolerancia: (±2.0 mm)	Resistencia mínima Mullen 12.5 a 14 kg/d	APROBO:
ACOTACIONES:	NORMAS: NMX-EE-74-1980 NMX-EE-75-1980	
milímetros	NOM-030-SCFI-2004	PROCESO: Suajado/Impresión
		EQUIPO: Suajadoras Impresoras

 <p>INSTITUTO ELECTORAL DEL ESTADO DE ZACATECAS ESPECIFICACIONES TÉCNICAS DEL PRODUCTO CAJA PAQUETE ELECTORAL VOTOMEX</p>	CAMBIOS	
	REVISIÓN	RESPONSABLE
	1	FECHA
	2	

Emblema del: IEEZ
Texto: ZACATECANOS RESIDENTES EN EL EXTRANJERO
Fuente: Arial black de 25 puntos (negritas)
Texto: EXPEDIENTE DE MESA DE LA ELECCIÓN A LA GUBERNATURA
Fuente: Arial black de 35 puntos (negritas)
TEXTO: ENTIDAD FEDERATIVA: ZACATECAS
TOTAL DE VOTOS VÁLIDOS
TOTAL DE VOTOS NULOS
Fuente: Arial black, de 25 puntos.
Líneas: 2.5 mm de grosor por 117 mm de largo.



Nota: En caso de realizar simulacros, las cajas paquete deberán presentar impresa sobre la cara superior el texto de **SIMULACRO** inclinado a 25°
Fuente: Arial bold de 100 puntos (negritas)

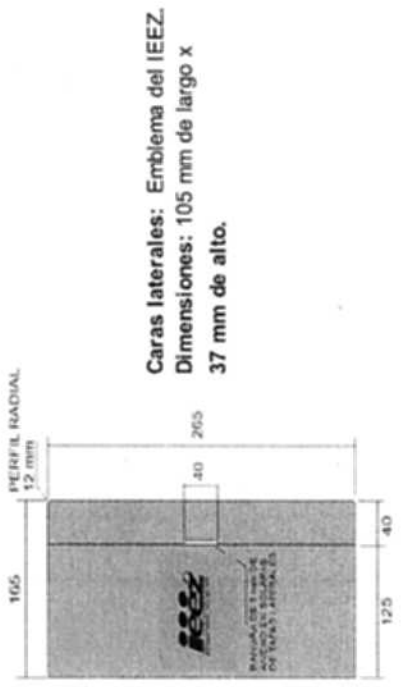

DESCRIPCIÓN DEL PRODUCTO:	MATERIAL DE FABRICACIÓN:	
IMPRESIONES EN CARAS	Impresión en flexografía	
DIMENSIONES:	Una tinta color negro	
ACOTACIONES:	NORMAS:	PROCESO:
milímetros	NMX-EE-74-1980 NOM-050-SCFI-2004	Suajado/impresión
ESCALA:	NMX-EE-75-1980 NOM-030-SCFI-2006	EQUIPO: Suajadora/Impresoras
		APROBÓ:
		REVISÓ:
		ELABORÓ:



INSTITUTO ELECTORAL DEL ESTADO DE ZACATECAS
 ESPECIFICACIONES TÉCNICAS DEL PRODUCTO
CAJA PAQUETE ELECTORAL VOIOMEX

CAMBIOS	REVISIÓN	RESPONSABLE	FECHA
	1		
	2		

El asa y contra asa deberán estar colocadas en las cajas paquete en la posición indicada

Dimensiones generales del Asa

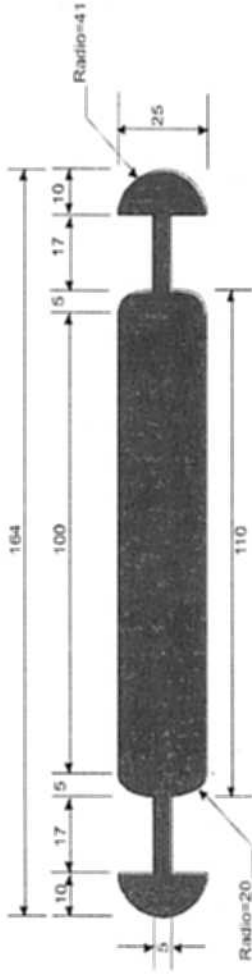

Dimensiones generales de la Contra Asa

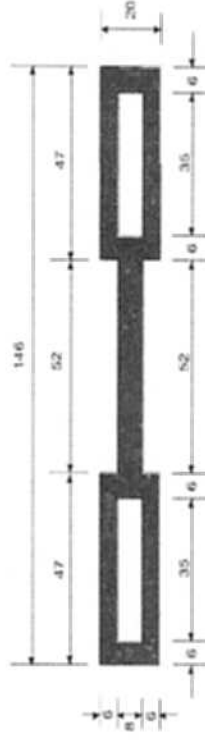

DESCRIPCIÓN DEL PRODUCTO: Asa y contra asa	MATERIAL DE FABRICACIÓN: Poliétileno baja densidad	ELABORO:
DIMENSIONES: Largo: 164 mm Ancho: 25 mm Espesor: 4 mm	Resistencia a la tracción x 1000 psi 0.9-2; Color negro pantone process Black C Resistencia Impacto Izod Jm-1 20-210 Resistencia a tracción a 20°C: 150kg/cm ² Dureza Rockwell D 60-73; shore 60.4 - 87.4	REVISÓ:
ACOTACIONES: milímetros	NORMAS: NMX-E-082-SCFI-2002 ASTM-D 256-05 ASTM-D 638-03	APROBÓ:
ESCALA: Sin escala	PROCESO: Inyección	EQUIPO: Mag Inyec 100 l de ciemb

 <p>INSTITUTO ELECTORAL DEL ESTADO DE ZACATECAS ESPECIFICACIONES TÉCNICAS DEL PRODUCTO CAJA PAQUETE ELECTORAL VOTOMEX</p>	CAMBIOS	
	REVISION	RESPONSABLE
	1	
	2	
		FECHA

Se deberán de entregar en paquetes de 25 piezas, empaçadas en bolsa de plástico selladas con cinta canela.



DESCRIPCIÓN DEL PRODUCTO:	Empaque:		ELABORÓ:
EMPAQUE	Bolsa de plástico de polietileno transparente		
DIMENSIONES:	Calibre 300		REVISÓ:
	Sellada la bolsa con cinta canela		
ACOTACIONES:	NORMAS:	PROCESO:	APROBÓ:
milímetros	ESCALA:	EQUIPO:	
	Sin escala		



INSTITUTO ELECTORAL DEL ESTADO DE ZACATECAS

COMITÉ DE ADQUISICIONES, ARRENDAMIENTOS DE BIENES
MUEBLES E INMUEBLES, CONTRATACIÓN DE SERVICIOS Y
DESINCORPORACIÓN DE BIENES DEL INSTITUTO

LICITACIÓN PÚBLICA ESTATAL NO. EA-932074968-N1-2021
"ADQUISICIÓN DE MATERIAL ELECTORAL"

ANEXO I. CARACTERÍSTICAS

ANEXO 1-T

DOCUMENTO: BOLSA PARA BOLETAS ENTREGADAS A LA O EL PRESIDENTE DE MESA DIRECTIVA DE CASILLA DE LA ELECCIÓN PARA GUBERNATURA

Formato:	Illustrator cs.ai.
Fuentes:	Myriad Pro, Arial y Helvética.
Tamaño del material impreso:	35 cm (± 1 cm) x 45 cm (± 1 cm) dimensiones internas.
Impresión:	A tres tintas: Pantone 7529 U, negro y blanco como fondo en el área de impresión.
Cantidad a imprimir:	2,650 piezas.
Sustrato:	Polietileno transparente calibre 300.
Cinta de seguridad:	Nivel 2 o superior, cierre "in-line" con cinta de seguridad que acusa cualquier intento de apertura mostrando la palabra "ABIERTO".
Empaque:	En cajas de cartón corrugado de 40 x 50 x 15 cm. Con resistencia de 8 a 10 kg/cm ² y selladas.
Textos de identificación de etiqueta para empaque:	Entidad. Distrito. Nombre del documento. Cantidad por caja. Número de caja.
Cantidad en el empaque:	300 piezas por caja.
Clasificación:	Por DISTRITO, de acuerdo al listado de clasificación proporcionado por el Instituto, con base en la conformación distrital actual.

NOTA: El arte contiene una etiqueta simulada al centro de la bolsa, sin embargo, este espacio no lleva ninguna impresión.



INSTITUTO ELECTORAL DEL ESTADO DE ZACATECAS

COMITÉ DE ADQUISICIONES, ARRENDAMIENTOS DE BIENES
MUEBLES E INMUEBLES, CONTRATACIÓN DE SERVICIOS Y
DESINCORPORACIÓN DE BIENES DEL INSTITUTO

LICITACIÓN PÚBLICA ESTATAL NO. EA-932074968-N1-2021
"ADQUISICIÓN DE MATERIAL ELECTORAL"

ANEXO I. CARACTERÍSTICAS

ANEXO 1-U

DOCUMENTO: BOLSA DE EXPEDIENTE DE CASILLA DE LA ELECCIÓN PARA GUBERNATURA

Formato: Illustrator cs.ai.

Fuentes: Myriad Pro, Arial y Helvética.

Tamaño del material impreso: 25 (±1cm) x 35 cm (±1cm) dimensiones internas.

Impresión: A tres tintas: Pantone 7529 U, negro y blanco como fondo en el área de impresión.

Cantidad a imprimir: 2,650 piezas.

Sustrato: Polietileno transparente calibre 300.

Cinta de seguridad: Cierre "in-line" con cinta adhesiva de seguridad.

Empaque: En cajas de cartón corrugado de 30 x 40 x 15 cm. Con resistencia de 8 a 10 kg/cm² y selladas.

Textos de identificación de etiqueta para empaque: Entidad.
Distrito.
Nombre del documento.
Cantidad por caja.
Número de caja.

Cantidad en el empaque: 300 piezas por caja.

Clasificación: Por DISTRITO, de acuerdo al listado de clasificación proporcionado por el Instituto, con base en la conformación distrital actual.

NOTA: El arte contiene una etiqueta simulada al centro de la bolsa, sin embargo, este espacio no lleva ninguna impresión.



INSTITUTO ELECTORAL DEL ESTADO DE ZACATECAS

COMITÉ DE ADQUISICIONES, ARRENDAMIENTOS DE BIENES
MUEBLES E INMUEBLES, CONTRATACIÓN DE SERVICIOS Y
DESINCORPORACIÓN DE BIENES DEL INSTITUTO

LICITACIÓN PÚBLICA ESTATAL NO. EA-932074968-N1-2021
"ADQUISICIÓN DE MATERIAL ELECTORAL"

ANEXO I. CARACTERÍSTICAS

ANEXO 1-V

DOCUMENTO: BOLSA DE EXPEDIENTE DE CASILLA ESPECIAL DE LA ELECCIÓN PARA GUBERNATURA

Formato: Illustrator cs.ai.

Fuentes: Myriad Pro, Arial y Helvética.

Tamaño del material

impreso: 25 (\pm 1cm) x 35 cm (\pm 1cm) dimensiones internas.

Impresión: A tres tintas: Pantone 7529 U, negro y blanco como fondo en el área de impresión.

Cantidad a imprimir: 40 piezas.

Sustrato: Polietileno transparente calibre 300.

Cinta de seguridad: Cierre "in-line" con cinta adhesiva de seguridad.

Empaque: Se utilizará papel kraft.

Textos de identificación de etiqueta para empaque:

Entidad.
Nombre del documento.
Cantidad por paquete.
Número de paquete.

Cantidad en el empaque: 30 Piezas por paquete.

Clasificación: Por ENTIDAD.

NOTA: El arte contiene una etiqueta simulada al centro de la bolsa, sin embargo, este espacio no lleva ninguna impresión.



INSTITUTO ELECTORAL DEL ESTADO DE ZACATECAS

**COMITÉ DE ADQUISICIONES, ARRENDAMIENTOS DE BIENES
MUEBLES E INMUEBLES, CONTRATACIÓN DE SERVICIOS Y
DESINCORPORACIÓN DE BIENES DEL INSTITUTO**

**LICITACIÓN PÚBLICA ESTATAL NO. EA-932074968-N1-2021
"ADQUISICIÓN DE MATERIAL ELECTORAL"**

ANEXO I. CARACTERÍSTICAS

ANEXO 1-W

DOCUMENTO: BOLSA PARA BOLETAS SOBRAINTES DE LA ELECCIÓN PARA GUBERNATURA

Formato: Illustrator cs.ai.

Fuentes: Myriad Pro, Arial y Helvética.

Tamaño del material impreso: 30 cm (± 1 cm) x 44 cm (± 1 cm) dimensiones internas.

Impresión: A tres tintas: Pantone 7529 U, negro y blanco como fondo en el área de impresión.

Cantidad a imprimir: 2.650 piezas.

Sustrato: Polietileno transparente calibre 300.

Fuelle: 17 cm en la parte inferior.

Cinta de seguridad: Cierre "in-line" con cinta adhesiva de seguridad.

Empaque: En cajas de cartón corrugado de 35 x 50 x 15 cm. Con resistencia de 8 a 10 kg/cm² y selladas.

Textos de identificación de etiqueta para empaque: Entidad.
Distrito.
Nombre del documento.
Cantidad por caja.
Número de caja.

Cantidad en el empaque: 300 piezas por caja.

Clasificación: Por DISTRITO, de acuerdo al listado de clasificación proporcionado por el Instituto, con base en la conformación distrital actual.

NOTA: El arte contiene una etiqueta simulada al centro de la bolsa, sin embargo, este espacio no lleva ninguna impresión.



INSTITUTO ELECTORAL DEL ESTADO DE ZACATECAS

COMITÉ DE ADQUISICIONES, ARRENDAMIENTOS DE BIENES
MUEBLES E INMUEBLES, CONTRATACIÓN DE SERVICIOS Y
DESINCORPORACIÓN DE BIENES DEL INSTITUTO

LICITACIÓN PÚBLICA ESTATAL NO. EA-932074968-N1-2021
"ADQUISICIÓN DE MATERIAL ELECTORAL"

ANEXO I. CARACTERÍSTICAS

ANEXO 1-X

DOCUMENTO: BOLSA PARA VOTOS VÁLIDOS DE LA ELECCIÓN PARA GUBERNATURA

Formato: Illustrator cs.ai.

Fuentes: Myriad Pro, Arial y Helvética.

Tamaño del material impreso: 35 cm (± 1 cm) x 45 cm (± 1 cm) dimensiones internas.

Impresión: A tres tintas: Pantone 7529 U, negro y blanco como fondo en el área de impresión.

Cantidad a imprimir: 2.650 piezas.

Sustrato: Polietileno transparente calibre 300.

Fuelle: 17 cm en la parte inferior.

Cinta de seguridad: Cierre "in-line" con cinta adhesiva de seguridad.

Empaque: En cajas de cartón corrugado de 40 x 50 x 15 cm. Con resistencia de 8 a 10 kg/cm² y selladas.

Textos de identificación de etiqueta para empaque: Entidad.
Distrito.
Nombre del documento.
Cantidad por caja.
Número de caja.

Cantidad en el empaque: 300 piezas por caja.

Clasificación: Por DISTRITO, de acuerdo al listado de clasificación proporcionado por el Instituto, con base en la conformación distrital actual.

NOTA: El arte contiene una etiqueta simulada al centro de la bolsa, sin embargo, este espacio no lleva ninguna impresión.



INSTITUTO ELECTORAL DEL ESTADO DE ZACATECAS

COMITÉ DE ADQUISICIONES, ARRENDAMIENTOS DE BIENES
MUEBLES E INMUEBLES, CONTRATACIÓN DE SERVICIOS Y
DESINCORPORACIÓN DE BIENES DEL INSTITUTO

LICITACIÓN PÚBLICA ESTATAL NO. EA-932074968-N1-2021
"ADQUISICIÓN DE MATERIAL ELECTORAL"

ANEXO I. CARACTERÍSTICAS

ANEXO 1-Y

DOCUMENTO: BOLSA PARA VOTOS NULOS DE LA ELECCIÓN PARA GUBERNATURA

Formato: Illustrator cs.ai.

Fuentes: Myriad Pro, Arial y Helvética.

Tamaño del material impreso: 30 cm (± 1 cm) x 44 cm (± 1 cm) dimensiones internas.

Impresión: A tres tintas: Pantone 7529 U, negro y blanco como fondo en el área de impresión.

Cantidad a imprimir: 2.650 piezas.

Sustrato: Polietileno transparente calibre 300.

Fuelle: 17 cm en la parte inferior.

Cinta de seguridad: Cierre "in-line" con cinta adhesiva de seguridad.

Empaque: En cajas de cartón corrugado de 35 x 45 x 15 cm. Con resistencia de 8 a 10 kg/cm² y selladas.

Textos de identificación de etiqueta para empaque: Entidad.
Distrito.
Nombre del documento.
Cantidad por caja.
Número de caja.

Cantidad en el empaque: 300 piezas por caja.

Clasificación: Por DISTRITO, de acuerdo al listado de clasificación proporcionado por el Instituto, con base en la conformación distrital actual.

NOTA: El arte contiene una etiqueta simulada al centro de la bolsa, sin embargo, este espacio no lleva ninguna impresión.



INSTITUTO ELECTORAL DEL ESTADO DE ZACATECAS

COMITÉ DE ADQUISICIONES, ARRENDAMIENTOS DE BIENES
MUEBLES E INMUEBLES, CONTRATACIÓN DE SERVICIOS Y
DESINCORPORACIÓN DE BIENES DEL INSTITUTO

LICITACIÓN PÚBLICA ESTATAL NO. EA-932074968-N1-2021
"ADQUISICIÓN DE MATERIAL ELECTORAL"

ANEXO I. CARACTERÍSTICAS

ANEXO 1-Z

DOCUMENTO: BOLSA PARA BOLETAS SOBRAINTES, VOTOS VÁLIDOS Y VOTOS NULOS DE LA ELECCIÓN PARA GUBERNATURA

Formato: Illustrator cs.ai.

Fuentes: Myriad Pro, Arial y Helvética.

Tamaño del material

Impreso: 35 cm (± 1 cm) x 45 cm (± 1 cm) dimensiones internas.

Impresión: A tres tintas: Pantone 7529 U, negro y blanco como fondo en el área de impresión.

Cantidad a imprimir: 2.650 piezas.

Sustrato: Polietileno transparente calibre 300.

Cinta de seguridad: Nivel 2 o superior, cierre "in-line" con cinta de seguridad que acusa cualquier intento de apertura mostrando la palabra "ABIERTO".

Empaque: En cajas de cartón corrugado de 40 x 50 x 15 cm. Con resistencia de 8 a 10 kg/cm² y selladas.

Textos de identificación de etiqueta para empaque:

Entidad.
Distrito.
Nombre del documento.
Cantidad por caja.
Número de caja.

Cantidad en el empaque: 300 piezas por caja.

Clasificación: Por DISTRITO, de acuerdo al listado de clasificación proporcionado por el Instituto, con base en la conformación distrital actual.

NOTA: El arte contiene una etiqueta simulada al centro de la bolsa, sin embargo, este espacio no lleva ninguna impresión.